



www.dtco.vdo.com

Digitaalne tahhograaf – DTCO[®] 1381

Release 2.0 – 2.1

Kasutusjuhend ettevõtjale & autojuhile (EST)



VDO

Väga austatud kasutaja,
Digitaalne tahhograaf, **DTCO 1381**, oma süsteemikomponentidega on EÜ-kontrollseade ja vastab tehnilistele spetsifikatsioonidele vastavalt VO (EMÜ) 3821/85 lisa I B, aktuaalselt kehtivas redaktsioonis.

Esitatud andmed aitavad

- autojuhti maanteeveo töökaitse-eeskirjadest kinnipidamisel
- ning annavad ettevõtjale (spetsiaalse tarkvara abil) tarvilikke andmeid juhtide töö ja sõidukite kasutamise kohta.



Käesolev kasutusjuhend on mõeldud **ettevõtjatele ja sõidukijuhtidele** ning selles kirjeldatakse DTCO 1381 asjatundlikku ja nõuetekohast käsitlemist. Lugege juhend tähelepanelikult läbi ja õppige tahhograafi DTCO 1381 kasutama.

Edasist informatsiooni DTCO 1381 kohta ning samuti kontaktaadressid leiate te internetileheküljelt: **www.dtco.vdo.com**

Soovime Teile alati head sõitu.

Teie Continental Automotive GmbH

© 04.13 by Continental Automotive GmbH
Juhendi sisu eest vastutab:
Continental Automotive GmbH
P.O. Box 1640
78006 Villingen-Schwenningen
GERMANY

Tootjal on õigus teha muudatusi tehnilistes detailides võrreldes käesoleva kasutusjuhendi kirjelduste, andmete ja joonistega. Järeltrükk, tõlkimine ja paljundamine on ilma kirjaliku loata keelatud.

Tarkvaraversiooni uuenduse ülevaade	6
--	----------

Üldised juhised **1**

Esitusvahendid	8
DTCO 1381 käsitsemine	9
Seaduse nõuded	10
Autojuhi kohustused	10
Ettevõtja kohustused	11
Väljatrükkide käsitsemine	11
Tahhograafikaartide käsitsemine ...	12
Tahhograafikaardi puhastamine	12

Sissejuhatus **2**

Kasutuselevõtt samm-sammult	14
Ettevõtjale	14
Autojuhile	14
Näidiku- ja juhtelemendid	15
Lühikirjeldus.....	15
Näiduvariandid	17
Ooteseisund	17
VDO GeoLoc * (alates välj. 2.1)	17
Juhised pärast süüte sisse/välja lülitamist	17
Tavanäit (-näidud)	18
Andmetenäit seisva sõiduki korral ...	18

Teadete näitamine	18
Tehaserežiim	19
Out of scope režiim	19
Praami- või rongisõit	19
Käitumine ala- / ülepinge korral	20
Voolukatkestus	20

Režiim "Ettevõte" **3**

Ettevõtteleardi funktsioonid	22
Menüüfunktsioonid režiimis "Ettevõte"	22
Ettevõtteleardi sisestamine	23
Riikliku numbrimärgi sisestamine	24
Andmete allalaadimise ettevalmistamine	25
Ettevõtteleardi väljavõtmine	26

Režiim "Töö" **4**

Juhikaardi (juhikaartide) sisestamine	28
Käsitsi sisestused.....	28
Korrigeerimisvõimalused	30
Riigi sisestamine käsitsi sisestuse korral	31
Sisestamise katkestamine.....	31
Tegevuse "Puhkeaeg" täiendav sissekandmine	32

Töövahetuse jätkamine.....	33
Töövahetuse jätkamine ja tegevuste sisestamine töövahetuse ette	34

Tegevuste aktiivseks muutmine **35**

Tegevuste aktiivseks muutmine käsitsi	35
Automaatne seadmine	35
Automaatne lülitus pärast süüte sisse/välja lülitamist *	35
Tegevuste ülesmärkimine käsitsi	36

Juhikaardi andmete allalaadimine ... **37**

Juhikaardi/-kaartide väljavõtmine ... **38**

Menüü pärast juhikaardi väljavõtmist	39
--	----

Juhi / sõiduki vahetamine töö ajal... **40**

Kaasasolevad dokumendid	40
-------------------------------	----

Printeri käsitsemine **5**

Paberirulli sisestamine	44
Andmete väljatrükk	45
Väljatrükkimise käivitamine.....	45
Väljatrükkimise katkestamine.....	45
Väljatrükkimise üksikasjad	46
Paberiummistuse liikvideerimine	46



Aja haldamine	82	Kiirusprofiil *	97
UTC aja ümberarvutamine	82	Pöörlemissagedusprofiil *	97
Hooldamine ja korrashoid	83	Väljatrükk kohaliku ajaga	97
DTCO 1381 puhastamine	83	Väljatrükinäidete selgitused	98
Tahhograafide kontrolli kohustus	83	Andmeploki legend	98
Käitumine remondi korral /		Andmekogumi otstarve	
DTCO 1381 vahetamine	83	sündmuste või tõrgete juures	105
Komponentide kõrvaldamine	83	Andmekogumi otstarbe	
Tehnilised andmed	84	kodeerimine.....	105
DTCO 1381	84	Detailsemate kirjelduste	
Paberirull	84	kodeerimine.....	107

Tähised ja väljatrükinäited **9**

Ülevaade tähistest	86	Lisa	A
Tähiste kombinatsioonid	87	Märksõnaloend	109
Riikide tunnustähised	89	Tegevuste automaatne	
Regioonide märgistused	90	seadistamine pärast süüte sisse-	
Väljatrükinäited	91	või väljalülitamist	113
Juhikaardi päeva väljatrükk	91	Märkused	114
Sündmused / juhikaardi tõrked	92	EC Declaration of Conformity	115
Sõiduki päeva väljatrükk	93		
Sündmused / tõrked sõidukist	94		
Kiiruseületamised	95		
Tehnilised andmed	95		
Autojuhi tegevused	96		
v-diagramm	96		
D1/D2 staatuse diagramm *	96		

■ Tarkvaraversiooni uuenduse ülevaade

See sertifitseeritud kasutusjuhend kehtib seadme DTCO 1381 järgmiste versioonide puhul:

Tarkvaraversiooni uuenduse seis (nähtav tüübisildil)	Sertifitseeritud kasutusjuhend	Silmapaistvad tundemärgid käitlemisel
 <p>Rel. 2.0</p>	BA00.1381.20 101 119	<ul style="list-style-type: none"> • Sõidu puhul on võimalik soovitud standardkuva individuaalselt seadistada. • Võimalik on väljatrükk kohaliku ajaga.
 <p>Rel. 2.1</p>	BA00.1381.21 100 119	<p>Aktuaalne kasutusjuhend</p> <ul style="list-style-type: none"> • Sisestades juhikaardi saab menüüd muuta; ➡ vt lk. 28. • Menüüde kuvamine oleneb sisestatud kaartidest; ➡ vt lk. 48. • VDO GeoLoc: Sõiduki asukohaandmete optimaalne salvestamine; ➡ vt lk. 17. • Märkus eelseisva juhtkaardi allalaadimise kohta kuvatakse selle eemaldamisel; ➡ vt lk. 39.

Rel. = Vers.

☞ Varasemate seadmeversioonide puhul see kasutusjuhend ei kehti!

Üldised juhised

Esitusvahendid

DTCO 1381 käsitsemine

Seaduse nõuded

Tahhograafikaartide käsitsemine

Service only

1

■ Esitusvahendid

Käesolevas kasutusjuhendis on eriti olulise esiletõstmiseks kasutatud järgmist:



Hoiatus

Hoiatus juhib tähelepanu võimalikule vigastuste ja õnnetuste ohule.



NB!

Tekst sellise sümboli kõrval või all sisaldab olulist informatsiooni, et vältida andmete kadumist, takistada seadme kahjustumist ja kinni pidada seaduse nõuetest.



Nõuanne

See märk juhib tähelepanu nõuannetele või teabele, mille mittejärgimine võib põhjustada tõrkeid.



Raamatu kujutis tähendab viidet muudele dokumentidele.

Tegevus samm-sammult

1. See märk osutab tegevusele – toimingutele, mida peab tegema kasutaja. Või kirjeldatakse sammhaaval liikumist läbi menüü ja palutakse midagi sisestada.
2. Järgmised toimingud on jooksvalt nummerdatud.

Sümbolid

- * Tärn tähistab erivarustust.
- Märkus:** Jälgige **ADR versiooni** "☺" ja variandi "**automaatne tegevuste sisselülitamine pärast süüte sisse/välja lülitamist**" nõuandeid, kuna üksikud funktsioonid on süütest sõltuvad.
- VDO Counter** toetab sõidus olles teie päevast ja nädalast planeerimist.
- ➡ See tähis näitab, millisel leheküljel leidub antud teema kohta lisateavet.
- ↔ See märk osutab järjele järgmisel leheküljel.

Menüü näitamine

1 — Juht 1
Alusriik

Vilkuvad read või märgid näidatavas menüüs on käesolevas kasutusjuhendis kujutatud *kaldkirjas (1)*.

Mõisted

- Juht 1** = Isik, kes sõidukit antud hetkel juhib või juhtima asub.
- Juht 2** = Isik, kes sõidukit ei juhi.

■ DTCO 1381 käsitsemine



Õnnetusohut

Sõidu ajal võivad ekraanile ilmuda teated. Samuti on võimalus, et juhikaart väljastatakse automaatselt.

Sellest ei tohi end häirida lasta – kogu tähelepanu tuleb endiselt pöörata liiklusele.



Vigastusohut

Avatud printerisahtel võib vigastada nii Teid kui teisi inimesi.

Printerisahtli tohib avada ainult paberirulli sisestamiseks!

Olenevalt trükkimise mahust võib termotrükipea väga kuumaks minna! Enne uue paberirulli sisestamist tuleb oodata, kuni trükipea jahtub.



Plahvatusohut

DTCO 1381 ADR-versioon * on kavandatud kasutamiseks plahvatusohtlikus ümbruses.

Palun järgige ohtlike ainete plahvatusohtlikus keskkonnas transportimise ja käsitlemise juhendeid.



Et vältida DTCO 1381 kahjustamist, järgida järgmisi juhiseid!

- Tahhograafi DTCO 1381 tohivad paigaldada ja plommida ainult selleks volitatud isikud. **Seadet ega selle juhtmeid ei tohi ise remontida.**
- Kaardipilusse ei tohi lükata mis tahes muid kaarte, nt krediitkaarte, surutrükiga kaarte ega metallkaarte jne. See kahjustab DTCO 1381 kaardipilu!

- Kasutage ainult seadme tüübile lubatud ja tootja poolt soovitatud paberirulle (originaalne VDO trükipaber). Sealjuures järgida tüübikinnitustähist.
➔ *Detalle vt "Paberirull" lk. 84.*
- Klahve ei tohi vajutada teravaservalise või terava esemega, näiteks pastapliiatsiga vms.
- Puhastage seadet kergelt niisutatud rätikuga või mikrokiust puhastuslapiga. (Saadaval teie vastavas müügi- ja teeninduskeskuses.)
➔ *Vt "Hooldamine ja korrashoid" lk. 83.*

■ Seaduse nõuded



Isikute tegevuses, kes eelkõige pettuse eesmärgil tahhograafi või signaaliedastusega manipuleerivad, mõjutades tahhograafi registreerimis- ja salvestamisfunktsioone, võidakse tuvastada kriminaal- või haldusõiguslike normide rikkumine. Tahhograafi salvestiste, tahhograafikaartide ja väljatrükitud dokumentide võltsimine, varjamine ja hävitamine on keelatud.

Seaduslik alus

Tahhograafide kasutamine on hetkel reguleeritud vastava kehtiva EÜ määrusega 3821/85 koos määrusega nr 561/2006 ja kehtivate riiklike seadustega. See paneb autojuhile ja sõiduki omanikule (ettevõttele) nii kohustused kui ka vastutuse. Järgnev loetelu ei pretendeeri täielikkusele ega seaduslikkusele!

▶ Autojuhi kohustused

- Autojuht peab hoolitsema juhikaardi ja tahhograafi nõuetekohase kasutamise eest.
- Tegevus tahhograafi talitlushäirete korral:
 - Autojuht peab eraldi lehele või rullpaberi tagaküljele üles märkima andmed tegevuste kohta, mida tahhograaf enam õigesti ei registreerinud või ei salvestanud.
 - ➔ Vt *“Tegevuste ülesmärkimine käsitsi” lk. 36.*
 - Juhul, kui ettevõtte asukohta ei ole võimalik ühe nädala jooksul tagasi pöörduda, tuleb tahhograafi remont teostada teele jäävas volitatud töökojas.
- Kui kasutuses on nii salvestuslehtedega kui ka digitaalsete tahhograafidega varustatud sõidukid, siis peavad vajalikud dokumendid kaasas olema.
 - ➔ Vt *“Juhi / sõiduki vahetamine töö ajal” lk. 40.*
- Juhikaardi kadumise, varguse, kahjustumise või talitlushäire korral peab autojuht sõidu alguses ja lõpul tegema tahhograafil DTCO 1381 päevaandmete väljatrüki ja selle oma isikuandmetega varustama. Antud juhul tuleb käsikirjas täiendada valmisolekuaegade ja tööaegade.
 - ➔ Vt *“Tegevuste ülesmärkimine käsitsi” lk. 36.*
- Juhikaardi kahjustumise või talitlushäire korral tuleb see pädevale asutusele üle anda või kaotusest korrakohaselt teatada. Varukaarti tuleb nõuda seitsme kalendripäeva jooksul.
- Ilma juhikaardita võib sõitu jätkata 15 kalendripäeva jooksul, kui see on vajalik sõiduki tagasipöördumiseks ettevõtte asukohta.
- Kui juhikaardi on uuendanud, asendanud või vahetanud muude liikmesriikide ametiasutused, tuleb sellest otsekohe teada anda pädevale asutusele.



- Juht on kohustatud juhikaarti veel vähemalt 28 kalendripäeva peale selle kehtivuse lõppu (sõidukijuhtide määrus Saksamaal) sõidukis kaasas hoidma.
- ▶ **Ettevõtja kohustused**
- Hoolitseda selle eest, et sõiduki importimisel lastaks volitatud töökojas kohe teha täiendused kalibreerimisandmetesse nagu asukohariik ja riiklik numbrimärk.
- Ettevõttekaardi sissepanemisel palutakse tahhograafi DTCO 1381 sisestada ka liikmesriik ja sõiduki riiklik numbrimärk.
↳ Vt "Riikliku numbrimärgi sisestamine" lk. 24.
- Lukustage ettevõtte DTCO 1381 mälus ettevõttekaardi abil sõiduki kasutuselevõtmise alguses ning eemaldage ettevõtte kasutamise lõpus.
↳ *Detalle vt "Ettevõttekaardi sisestamine" lk. 23.*
- Tagada, et sõidukis oleks piisavalt nõuetele vastavaid paberirulle.
- Jälgida, et tahhograaf töötaks laitmatult. Pidada kinni kontrollimisvälpadest, mis on tahhograafide kontrollimiseks seadusega ette nähtud. (Regulaarne kontroll vähemalt iga kahe aasta järel.)
- Laadige andmed DTCO 1381 massmälust ja juhikaartidelt korrapäraselt alla ning salvestage andmed vastavalt seadusesätetele.
- Lasta remonti ja kalibreerimist teha ainult volitatud töökodadel.
↳ *Detalle vt "Tahhograafide kontrolli kohustus" lk. 83.*
- Jälgida, et autojuhid kasutaksid tahhograafi nõuetekohaselt. Kontrollida regulaarselt sõidu- ja puhkeaegu ning juhtida tähelepanu võimalikele kõrvalekalletele.
- ▶ **Väljatrükkide käsitlemine**
- Hoolitseda selle eest, et väljatrükke ei kahjustaks (ei muudaks loetamatuks) valgus- või päikesekiirgus, niiskus ega soojus.
- Sõiduki valdaja/ettevõtte peab säilitama vähemalt ühe aasta.

1

■ Tahhograafikaartide käsitlemine

Tahhograafikaardi omamine annab õiguse tahhograafi DTCO 1381 kasutamiseks. Seadusandja poolt on ette nähtud tegevusalad ja juurdepääsuõigused.

➔ Vt "Tahhograafikaardid" lk. 79.



Juhikaart on seotud konkreetse isikuga. Juhikaardi abil tuvastab tahhograaf DTCO 1381 autojuhi.

Juhikaarti ei tohi anda kasutamiseks teistele isikutele!



Ettevõttelekart on mõeldud digitaalse tahhograafiga sõidukite omanikele ja valdajatele ning seda ei tohi anda kasutamiseks teistele isikutele.

Ettevõttelekart ei ole ette nähtud kasutamiseks sõidu ajal!



Käige oma tahhograafikaardiga ettevaatlikult ümber ja järgige ka tahhograafikaarte väljaandvate ametkondade poolt antavaid juhiseid, et vältida andmekadu.

- Tahhograafikaarte ei tohi painutada, murda ega kasutada muul otstarbel.
- Mitte kasutada kahjustatud tahhograafikaarte.
- Kontaktpinnad tuleb hoida puhtad, kuivad, rasva- ja õlivabad (hoida kaarti alati kaitseümbrises).
- Kaitsta otsese päikesekiirguse eest (mitte hoida armatuurlual).
- Mitte jätta tugeva elektromagnetvälja vahetusse lähedusse.
- Mitte kasutada pärast kehtivustähtaja lõppu; vajadusel taotleda õigeaegselt uus tahhograafikaart.

▶ Tahhograafikaardi puhastamine

Puhastage tahhograafikaardi määratud kontakte kergelt niisutatud rätikuga või mikrokiust puhastuslapiga. (Saadaval vastavas müügi- ja teeninduskeskuses.)



Tahhograafikaardi kontaktide puhastamiseks ei tohi kasutada lahusteid, nagu vedeldajaid või bensiini.

Sissejuhatus

Kasutuselevõtt samm-sammult

Näidiku- ja juhtelemendid

Näiduvariandid

Service only

■ Kasutuselevõtt samm-sammult

▶ Ettevõtjale

- 2** 1. Registreerida ettevõtte tahhograafis DTCO 1381. Sisestage ettevõttekaart suvalisse kaardisahtlisse.
 ➤ *Detaile vt "Ettevõttekaardi sisestamine" lk. 23.*

 Ettevõttekaart ei ole ette nähtud kasutamiseks sõidu ajal!

2. Võtke ettevõttekaart pärast registreerimist või andmete allalaadimist kaardisahtlist välja.
 ➤ *Detaile vt "Ettevõttekaardi väljavõtmine" lk. 26.*

▶ Autojuhile

1. Sisestage oma juhikaart vahetuse alguses (tööpäeva alguses) kaardisahtlisse.
 ➤ *Detaile vt "Juhikaardi (juhikaartide) sisestamine" alates lk. 28.*

2. Täiendage tegevusi juhikaardil "Käsitsi sisestuse" abil.

➤ *Detaile vt "Käsitsi sisestused" alates lk. 28.*

3. Muutke tegevuste klahviga aktiivseks see tegevus, mida parajasti sooritada soovite.

➤ *Detaile vt "Tegevuste aktiivseks muutmine" lk. 35.*

4. Seadke kellaaeg kohaliku aja järgi.

➤ *Detaile vt "Kohaliku aja seadmine" lk. 61.*

DTCO 1381 on töövalmis!

5. **NB!** Tööpausil või puhkeajal muuta tingimata aktiivseks tegevus "H".

6. Ekraanile võivad ilmuda seadme või süsteemikomponentide veateated. Kinnitada teate saamine.

➤ *Detaile vt "Teate ilmumine" alates lk. 66.*

7. Vahetuse lõpus (tööpäeva lõpus) või sõiduki vahetamisel võtke oma juhikaart kaardisahtlist välja.

➤ *Detaile vt "Juhikaardi/-kaartide väljavõtmine" alates lk. 38.*

8. Möödunud päevade tegevusi ja salvestatud sündmusi jne saab menüüfunktsioonide abil välja trükkida või ekraanil näidata.

➤ *Detaile vt "Menüüfunktsioonide poole pöördumine" alates lk. 48.*



Erinevates riikides seadusega kehtestatud spetsiifilisi nõudeid ei ole käesolevas kasutusjuhendis loetletud ning need tuleb vajadusel täiendavalt arvesse võtta!

■ Näidiku- ja juhtelemendid

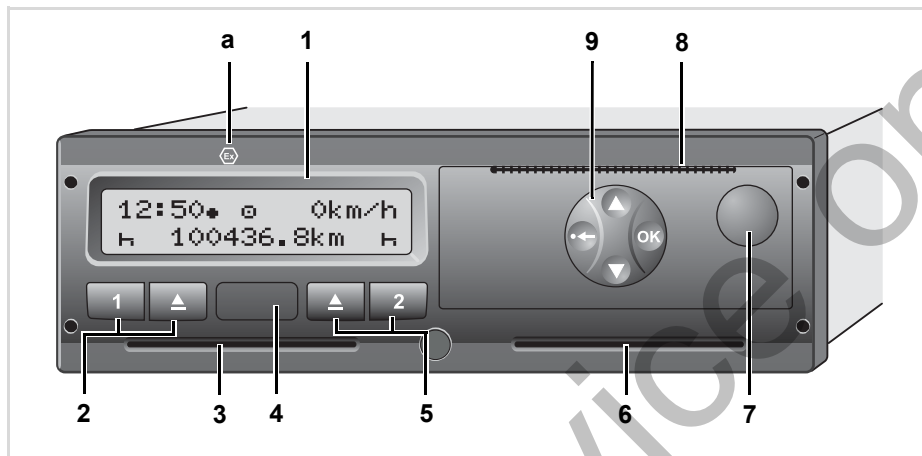

- (1) Ekraan
- (2) Juhi 1 klahvid
- (3) Kaardisahtel 1
- (4) Allalaadimisliides
- (5) Juhi 2 klahvid
- (6) Kaardisahtel 2
- (7) Printerisatli avamise nupp
- (8) Rebimisserv
- (9) Menüüklahvid

(a) ADR versiooni * jaoks märgistus "⊕"
(ADR = Ohtlike kaupade määrus
tänaval)

Seadet DTCO 1381 saab vastava
lisavarustuse abil kaugjuhtida.

► Lühikirjeldus

Ekraan (1)

Olenevalt sõiduki tööseisundist ilmuvad
ekraanile erinevad näidud või andmed.

➔ Vt "Näiduvariandid" lk. 17.

Juhi 1 klahvid (2)

- Juhi 1 tegevuste klahv
➔ *Detalle vt "Tegevuste aktiivseks
muutmine" lk. 35.*
- ▲ Kaardisahteli 1 tagastusklahv

Kaardisahtel 1 (3)

Autojuht 1, kes hetkel sõidukit juhib,
sisestab oma juhikaardi Kaardisahtlisse 1.
➔ *Detalle vt "Juhikaardi (juhikaartide)
sisestamine" alates lk. 28.*



Allalaadimisliides (4)

Katte all asub allalaadimisliides. Selle liidese ligipääsuõigused sõltuvad tahhograafi sisestatud kaardist.

➔ *Detalle vt "Tahhograafikaartide juurdepääsuõigused" lk. 80.*

Juhi 2 klahvid (5)

2 Juhi 2 tegevuste klahv

▲ Kaardisahtel 2 tagastusklahv

Kaardisahtel 2 (6)

Autojuht 2, kes hetkel sõidukit juhtima ei hakka, sisestab oma juhikaardi kaardisahtlisse 2 (meeskonnatöö).

Luku vabastusklahv (7)

Selle nupuga avatakse printerisahtel, näiteks paberirulli sisetamiseks.

Rebimisserv (8)

Integreeritud printeri poolt valmistatud väljatrüki saate üle rebimisserva paberirullist eraldada.

Menüüklahvid (9)

Andmete sisestamiseks, näitamiseks või väljatrükkimiseks kasutage järgmisi klahve:

- ▲/▼** Valida soovitud funktsioon või menüüvalik lehitsemise teel (hoides allavajutatuna automaatse kordamise funktsiooni nuppu).
- OK** Valitud funktsioon/menüüvalik kinnitada.
- OK** Vajutage ja hoidke all, liikuge järk-järgult edasi kuni viimase sisestusväljani.
- ←** Tagasi viimase sisestusvälja juurde, riigi sisestamise katkestamine või sammhaaval menüüfunktsioonidest lahkumine.

ADR-variooni * (a)

☞ Mõningad funktsioonid nagu näiteks tahhograafi kaartide sisestamine ja eemaldamine, andmete printimine või näitamine on võimalikud vaid siis, kui süüde on sisse lülitatud!

☞ Ohtlike veoste peale- ja mahalaadimise puhul peab seadmel DTCO 1381 olev katteklapp olema suletud.

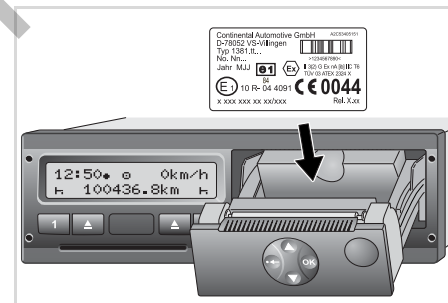
Andmeplaat

Andmeplaat

Kui printerisahtel on avatud, siis on nähtav andmeplaat, millele on kantud valmistaja nimi ja aadress, seadme versioon, seerianumber, valmistamisaasta ja tüübikinnitus- ja registrimärk ning tarkvaraversioon.

Alates väljalaskest 2.1: Pärast tarkvara värskendamist tuleb riist- ja tarkvaraversiooni andmed märkida printerisahtlile kleebitava märgisele.

■ Näiduvariandid

Üldist

Näit koosneb piktogrammidest ja tekstist, kusjuures keel seadistatakse automaatselt:

- ekraanil näidatava teksti keel määratakse juhikaardi järgi, mis on sisestatudkaardisahtlisse 1 või mis oli viimati sisestatud tahhograafi DTCO 1381,
- või suuremaid õigusi andva tahhograafikaardi, näiteks ettevõtteleardi, kontrollkaardi järgi.

Keele valimine

Lisaks automaatsel keele valikule tahhograafikaardi abil võite määrata soovitud keele ka eraldi.

➔ *Detaile vt "Keele valimine" lk. 49.*

▶ Ooteseisund



Ooteseisund

Kui seade on režiimil "a" ja järgmised tingimused on täidetud, lülitub DTCO 1381 umbes 5 minuti möödumisel ooteseisundisse:

- sõiduki süüde on välja lülitatud,
- ja ükski teade ei ole aktiivne.

Kellaaja (1) ja töörežiimi (2) kõrval näidatakse aktiivseid tegevusi (3). Kolmeminutilise ooteaja järel (kliendispetsiifiline väärtus) displei kustub.

Ooteseisund katkestatakse, kui

- süüde lülitatakse sisse,
- vajutatakse suvalist klahvi,
- või kui DTCO 1381 annab sündmuse- või veateate.

▶ VDO GeoLoc * (alates välj. 2.1)

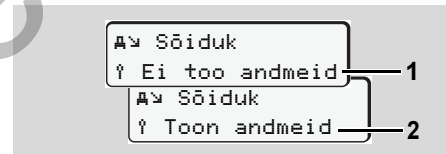

VDO GeoLoc

Te saate sõiduki asukoha salvestamise sisse (2) või välja (1) lülitada.

▶ Juhised pärast süüte sisse/välja lülitamist

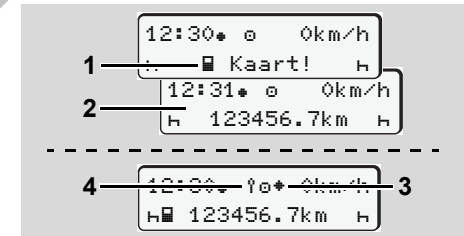

Juhised pärast süüte sisse/välja lülitamist

Süüde sees: Kui kaardipilus 1 ei ole tahhograafikaarti, ilmub ekraanile umbes 20 sekundiks meeldetuletus (1), seejärel tavanäit (2).

Süüde väljas: Sümbol (3) tähendab, et IMS-funktsioon on olemas. (IMS = Independent Motion Signal - sõltumatu liikumissignaali)

Alates väljalaskest 2.1: Sümbol (4) tähendab, et funktsioon VDO GeoLoc on sisse lülitatud.

► Tavanäit (-näidud)

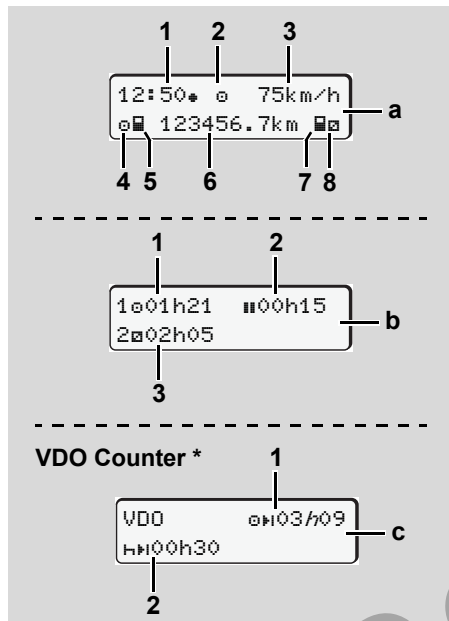

Tavanäidud sõidu ajal

Kohe, kui sõiduk liigub ja ühtki teadet ei näidata, kuvatakse eelnevalt seadistatud standardnäit.

Suvalise menüüklahvi vajutamisega võite lülitada ümber soovitud standardnäidule (a), (b) või (c).

Tavanäit (a):

- (1) Kellaaeg
Sümboliga "*" = Kohalik aeg
Ilma sümbolita "*" = UTC aeg (Greenwichi)
- (2) Töörežiimi "Töötamine" tunnusmärk
- (3) Kiirus
- (4) Juh 1 tegevus
- (5) Juh 1 kaardisümbol
- (6) Koguläbisõit
- (7) Juh 2 kaardisümbol
- (8) Juh 2 tegevus

Tavanäit (b):

- (1) Sõiduaeg "a" juht-1 alates kehtivast pausiajast.
- (2) Kehtiv puhkeaeg "H" osakatkestustes vähemalt 15 minutit ja järgmised 30 minutit, vastavalt määrusele (EÜ) NR 561/2006.
- (3) Juh 2 aeg:
Käesolev tegevus: valmisolek "H", ja tegevuse kestus.

☞ Puuduva juhikaardi korral näidatakse aegu kaardisahtli "1" või "2" kohta.

Valik VDO Counter (arvesti) * (c)

- (1) Allesjääv sõiduaeg "aH"
("H" vilgub = see näidu osa on hetkel aktiivne).
- (2) Järgmine kehtiv pausiaeg / päeva või nädala puhkeaeg "H1".
☞ *Detaile vt "VDO Counter (arvesti)" lk. 50.*

► Andmetenäit seisva sõiduki korral

Seisva sõiduki ja sisestatud juhikaardi korral saate lasta endale ette tuua edasisi juhikaardi andmeid.

☞ *Vt "Menüüfunktsioonide poole pöördumine" lk. 48.*

► Teadete näitamine

Olenemata sellest, milline näit on parajasti ekraanil ning kas sõiduk seisab või sõidab, näidatakse teateid eelisjärjekorras.

☞ *Vt "Teate ilmumine" lk. 66.*

► Tehaserežiim

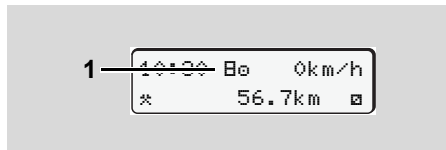

Tehaserežiimi näit

Kui DTCO 1381 ei ole veel kontrollseadmena aktiveeritud, on ekraanil "Tehaserežiimi" sümbol "E" (1). Sel juhul ei saa peale töökojakaardi tahhograafi DTCO 1381 sisestada ühtegi muud tahhograafikaarti!



Palun lasta volitatud töökojal otsekohe teha vajalikud toimingud DTCO 1381 kasutusele võtmiseks.

► Out of scope režiim

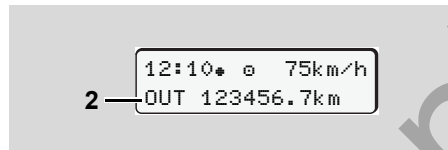

Tavanäit (a): Out of scope režiim

Sõiduk sõidab väljaspool EÜ määruste kehtivuspiirkonda, sümbol "OUT" (2).

Seda funktsiooni saab menüü abil valida.

➔ Vt "Out alguse / lõpu sisestamine" lk. 61.

Järgmised sõidud võivad olla väljaspool kehtivusala:

- Sõidud mitteavalikel teedel.
- Sõidud väljaspool EL riike.
- Sõidud, mille korral sõiduki kogukaal ei nõua DTCO 1381 eeskirjadekohast kasutamist.

Suvalise menüüklahvi vajutamisega saate vahetada tavanäidule (b) või (c) *.

➔ vt lk. 18.

► Praami- või rongisõit

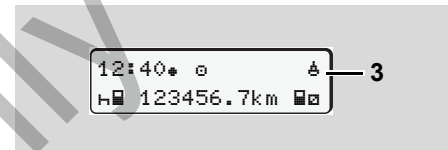

Tavanäit (a): Praami- või rongisõit

Sõiduk asub praamil või rongil, sümbol "Δ" (3).

Seda funktsiooni saab menüü abil valida.

➔ Vt "Praami-/rongisõidu alguse sisestamine" lk. 61.



Pidage silmas, et need funktsioonid ja nende hetkelised tegevused oleksid enne sõiduki laadimist seadistatud.

Suvalise menüüklahvi vajutamisega saate vahetada tavanäidule (b) või (c) *.

➔ vt lk. 18.

► Käitumine ala- / ülepinge korral

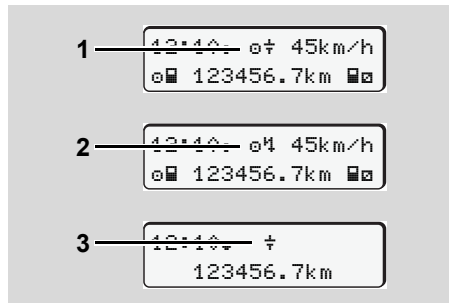

Tavanäit (a): Toitepinge tõrge

Seadme DTCO 1381 momendi liiga madal või kõrge toitepinge kuvatakse standardnäidus **(a)** järgmiselt:

Juhtum 1: "a+" **(1)** Alapinge või ...

Juhtum 2: "a+" **(2)** Ülepinge

Tahhograaf DTCO 1381 salvestab endiselt tegevusi. Funktsioonid nagu andmete väljatrükk või näitamine ning tahhograafikaartide sisestamine või väljavõtmine pole võimalikud!

Juhtum 3: "a+" **(3)**

See juhtum tähendab voolukatkestust. Automaatselt kuvatakse standardnäit **(a)**. DTCO 1381 ei täida oma ülesannet kontrollseadmena! Autojuhi tegevusi ei registreerita.

► Voolukatkestus

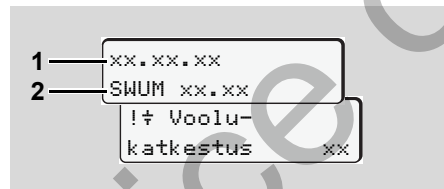

"Voolukatkestuse" teate näit

Niipea, kui pinge on jälle olemas, ilmub umbes 5 sekundiks käitamistarkvara versioon **(1)** ja tarkvara uuendamise mooduli (Software Upgrade Modul) versioon **(2)**.

Järgnevalt teatab DTCO 1381 "Voolukatkestus".



Kui sõiduki pardapinge on õige, kuid ekraanil on pidevalt sümbol "a+", siis pöörduge palun volitatud töökoja poole! DTCO 1381 rikke korral olete kohustatud tegevused käsitsi üles märkima.
 ➔ Vt "Tegevuste ülesmärkimine käsitsi" lk. 36.

Režiim "Ettevõte"

Ettevõttekaardi funktsioonid

Ettevõttekaardi sisestamine

Andmete allalaadimise ettevalmistamine

Ettevõttekaardi väljavõtmine

Service Only

■ Ettevõttekaardi funktsioonid



Ettevõtte on kohustatud kasutama ettevõttekaarti/-kaarte nõuetekohaselt.

Palun siinjuures järgida Teie riigis kehtivaid eeskirju!

3

Ettevõttekaart identifitseerib ettevõtte ja esimesel sisestamisel registreerib selle tahhograafis DTCO 1381. Sellega antakse juurdepääsuõigused ettevõttega seotud andmetele.

Sisestatud ettevõttekaart võimaldab kasutada järgmisi funktsioone:

- Ettevõtte sisse- ja väljaregistreerimine selle DTCO 1381 puhul, näiteks sõiduki müümisel, sõiduki rendi lõppemisel jne.
- Vajadusel (üks kord) liikmesriigi ja sõiduki riikliku numbrimärgi sisestamine.
- Juurdepääs massmälu andmetele ja eelkõige andmetele, mis on ainult asjaomase ettevõttega seotud.

- Juurdepääs sisestatud juhikaardi andmetele.
- Andmete näitamine, väljatrükk või allalaadimine, kasutades allalaadimisliidest.



Ettevõttekaart on eranditult mõeldud ettevõtte andmete haldamiseks ja see ei ole ette nähtud kasutamiseks sõidu ajal! Kui te sõidate ettevõttekaardiga, ilmub veateade.

Üksikutes liikmesriikides on kohustus andmeid korrapäraselt alla laadida. Andmed on soovitatav massmälust alla laadida järgmistel juhtudel:

- Sõiduki müük,
- Sõiduki pikemaks ajaks seismajätmine,
- DTCO 1381 väljavahetamine defekti korral.

▶ Menüüfunktsioonid režiimis "Ettevõte"

Menüüs liikumine toimub alati põhimõtteliselt ühtemoodi.

➔ Vt "Menüüfunktsioonide poole pöördumine" lk. 48.

Kui aga näiteks ettevõttekaart asub kaardisahtlis 2, jäävad kõik kaardisahtliga 2 seotud peamenüüd lukustatuks.

➔ Vt "Juurdepääs menüüle tõkestatud!" lk. 56.

Sel juhul on võimalik ainult kaardipesasse 1 sisestatud juhikaardi andmeid vaadata, välja trükkida või alla laadida.

➔ Vt "Põhimenüü – väljatrükk – juht 1 / juht 2" lk. 57.

■ Ettevõttekaardi sisestamine

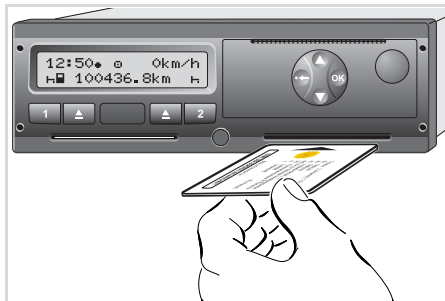

Ettevõttekaardi sisestamine

1. Lülitada süüde sisse.
(Vajalik ainult ADR versiooni * puhul.)
2. Asetage oma ettevõttekaart – kiip ülespoole ja nool ettepoole – suvalisse kaardipilusse.

- ☞ Ettevõttekaart määrab ära näidu keele. Lisaks võite soovitud keele valida ka eraldi.
➔ Vt "Keele valimine" lk. 49.

Samm / menüünäit	Selgitus / tähendus
3. 	Tervitustekst: Umbes 3 sekundiks ilmuvad ekraanile seatud kohalik aeg "12:50*" ja UTC aeg "10:50UTC" (ajavahe = 2 tundi).
4. 	Ilmub ettevõtte nimi. Edenemise näitur näitab, et toimub info lugemine ettevõttekaardilt. Vajadusel nõuab DTCO 1381 riikliku numbrimärgi sisestamist. <ul style="list-style-type: none"> • Valige "Jah" ja kinnitage klahviga OK, ➔ vt lk. 24.
5. 	Kui ettevõttekaart sisestatakse esmakordselt tahhograafi, siis DTCO 1381 registreerib ettevõtte automaatselt. Ettevõtte andmete lukustus on aktiivne. See tagab, et ettevõtte olulised andmed on kaitstud!
6. 	Kui info lugemine kaardilt on lõppenud, ilmub ekraanile tavanäit. DTCO 1381 on režiimis "Ettevõtte", sümbol "♣" (1).

► Riikliku numbrimärgi sisestamine

Samm / menüünäit	Selgitus / tähendus
1.	Ekraanile ilmub kõrval asuv küsimus, <ul style="list-style-type: none"> valida "Jah" ja kinnitada.
2.	<ul style="list-style-type: none"> Valige riik ja kinnitage. Vilgub esimene sisestatav koht "_". <ul style="list-style-type: none"> Valige soovitud märk ja kinnitage. Korrake toimingut, maksimaalselt 13 kohta.
3.	<ul style="list-style-type: none"> Kui on vaja vähem kohti, vajutage klahvi ja hoidke seda all, viimane koht vilgub. Kinnitage sisestus veel kord klahviga .
4. Toimub automaatne kontrolltrükk.	
5.	<ul style="list-style-type: none"> Kontrollige palun oma sisestust! Valida "Jah" ja kinnitada. Kui numbrimärk on vale, valige "Ei" ja kinnitage. Ekraanile ilmub samm 1, korrake sisestust.

Märkus: Riikliku numbrimärgi sisestamine toimub üks kord. Edaspidi saab muudatusi teha ainult kvalifitseeritud töökojas.

Sisestamine:

Valida soovitud funktsioon klahvidega või ja kinnitada valik klahviga .

Sisestuse korrigeerimine:

Liikuge klahviga sammu kaupa tagasi eelmisele kohale ja korrake sisestust (sisestusi).

Väljatrükk: Tehnilised andmed

▼ 25.04.2013 10:50 (UTC)
Te▼

å Sped. Effinser
åMD /12341234123412 3 4

A ABC12345678901234
D /VS WM 877

B Continental Automotive GmbH
H.-Hertz-Str.45 78052
VS-Willinsen
1381.12345678901234567
e1-84

■ Andmete allalaadimise ettevalmistamine



Plahvatusoht

Palun järgige ohtlike ainete plahvatusohtlikus keskkonnas transportimise ja käsitlemise juhendeid.

Ohtlike ainete peale- ja mahalaadimisel ...

- peab kattekaas (1) olema suletud
- ja ei tohi toimuda andmete allalaadimist.

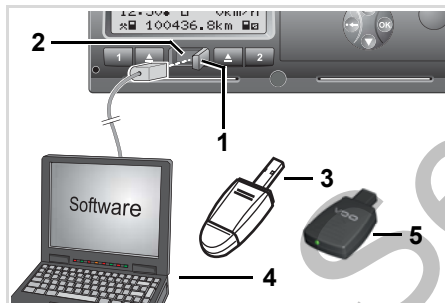

Allalaadimisliidesega ühendamine

1. Pöörake kattekaas (1) paremale.
2. Ühendage sülearvuti (4) allalaadimisliidesega (2).
3. Käivitage lugemistarkvara.
4. Või ühendage allalaadimisvõti (Download Key) (3) allalaadimisliidesega.



Süsteemi SmartLink (5) abil on võimalik Bluetooth-ühenduse abil luua andmeside seadme DTCO 1381 ja nutitelefoni vahel.

5. Pärast andmete allalaadimist sulgege palun tingimata jälle kattekaas (1).

Andmete identifitseerimine

Enne andmete allalaadimist varustab DTCO 1381 kopeeritud andmed digitaalse tunnusega. Selle tunnuse alusel saab tuvastada, millisest konkreetses DTCO 1381 seadmest on andmed pärit ning kontrollida nende täielikkust ja ehtsust.

Kaugjuhitav allalaadimine * (Remote)

Andmete haldamise süsteemi abil on võimalik kasutusandmeid pärast ettevõttekaardi edukat autentimist ka kaugjuhtimise teel alla laadida.



Allalaadimistarkvara kohta palun täpsemalt vaadata asjakohastest dokumentidest!

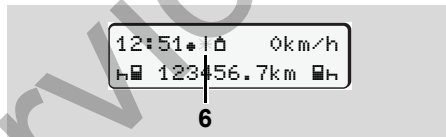

Tavanäit (a): Andmeedastuse identifikaator liigub

Andmete ülekandmise ajal ilmub sümbol (6).



Ärge katkestage mingil juhul ühendust allalaadimisliidesega. Hoidke ADR-variandi * korral süüde sisselülitatuna.

■ Ettevõttekaardi väljavõtmine



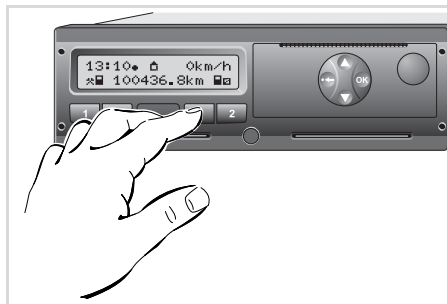

 Ettevõttekaardi saab kaardisahtlist välja võtta ainult siis, kui sõiduk seisab!

3

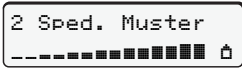
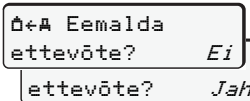
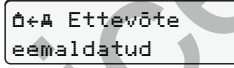

Ettevõttekaardi välja võtmine

1. Lülitada süüde sisse.
(Vajalik ainult ADR versiooni * puhul.)
2. Vajutada selle kaardisahtli juurde kuuluvat tagastusklahvi , milles asub ettevõttekaart.

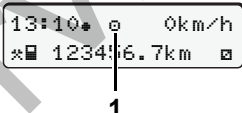
Samm / menüünäit	Selgitus / tähendus
<p>3. </p>	Ilmub ettevõtte nimi, edenemise näitur näitab, et DTCO 1381 kannab andmed ettevõttekaardile üle.
<p>4.  </p>	<p>Ettevõtet mitte eemaldada:</p> <ul style="list-style-type: none"> • Valige klahvidega  /  "Ei" ja kinnitage klahviga . <p>Ettevõtte eemaldada:</p> <ul style="list-style-type: none"> • Valige "Jah" ja kinnitage klahviga . <p>Ettevõtte andmete lukustus ei ole aktiivne. Muude ettevõtete jaoks on Teie ettevõtte salvestatud andmed aga endiselt lukustatud!</p>
<p>5. </p>	Ettevõttekaart tagastatakse, ekraanile ilmub tavanäit. Vajaduse korral võib enne ilmuda viide, et on vaja läbi viia tahhograafi tehniline kontroll või et ettevõttekaart kaotab peatselt kehtivuse, ➔ vt lk. 76. DTCO 1381 asub jälle režiimis "Töö", sümbol "E" (1).

 **NB!** Kui printerisahtel on lahti, siis kaardi tagastamine kaardisahtlist 2 ei toimi! Sellele osutab tegevusjuhisis ekraanil.

Režiim "Töö"

Juhikaardi (juhikaartide) sisestamine

Tegevuste aktiivseks muutmine

Juhikaardi andmete allalaadimine

Juhikaardi/-kaartide väljavõtmine

Juhi/sõiduki vahetamine töö ajal

■ Juhikaardi (juhikaartide) sisestamine

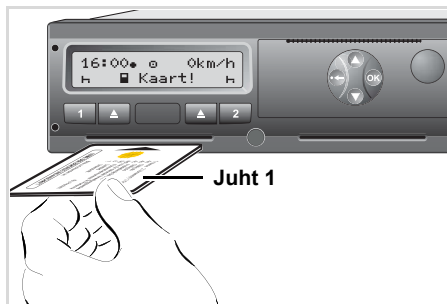

Tegevusjuhisi pärast süüte sisselülitamist:
Juhikaart kaardipilus 1 puudub.

! **Vastavalt tahhograafide kasutamist reguleeriva määruse nõuetele ja liiklusohutuse huvides palun sisestada juhikaart/-kaardid ainult siis, kui sõiduk seisab!**

Juhikaardi sisestamine on võimalik ka sõidu ajal, kuid see registreeritakse sündmusena ja salvestatakse!
➔ Vt "Sündmuste ülevaade" lk. 68.

1. Lülitada süüde sisse.
(Vajalik ainult ADR versiooni * puhul.)
2. **Juht 1**, kes hakkab sõidukit juhtima, sisestab oma juhikaardi, kiip ülespoole ja nool ettepoole, kaardipilusse 1.
3. Edasise tegevuse kohta saab juhised menüüst, ➔ vt lk. 29.
4. Niipea kui juhi 1 juhikaart on sisse loetud, sisestab **juht 2** oma juhikaardi kaardipilusse 2.

Märkus

Menüütekstid ekraanil on keeles, mis on salvestatud juhikaardile. Lisaks võite soovitud keele valida ka eraldi.

Alates väljalaskest 2.1: Sõiduandmete kuvamise ja nende väljaprintimise menüüfunktsioonid on saadaval vaid siis, kui sisestatud on vastav kaart. Nii kuvatakse näiteks menüüpunkti "Väljatrükk juht 2" vaid siis, kui 2. kaardipilusse on sisestatud vastav juhikaart. ➔ Vt "Menüüstruktuuri ülevaade" lk. 54.

► Käitsi sisestused

! Vastavalt määrusele tuleb tegevused, mida ei saa juhikaardile salvestada, lisada käitsi sissekandena. (Tegevuste üksikasjad, ➔ vt lk. 35.)

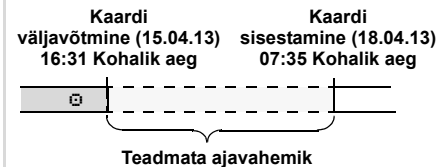

Teadmata ajavahemiku näide

Iga kord pärast juhikaardi sisestamist on järgmised sissekandevõimalused:

- Tegevuse Puhkeaeg "H" täiendav sissekandmine; ➔ vt lk. 32.
- Töövahetuse jätkamine; näide 2, ➔ vt lk. 33.
- Töövahetuse jätkamine, lõpetamine ja/ või tegevuste sisestamine töövahetuste ette; näide 3, ➔ vt lk. 34.



Põhimõttelised toimimisviisid

- Valige soovitud funktsioon, tegevus või arvuline väärtus klahvidega ▲ / ▼ sisestusväljal.
- Kinnitada valik klahviga **OK**.

1. welcome
07:35* 05:35UTC

Tervitustekst: Umbes 3 sekundiks ilmuvad ekraanile seatud kohalik aeg "07:35*" ja UTC aeg "05:35UTC" (ajavahe = 2 tundi).

2. 1 Maier
_ _ _ _

Ekraanile ilmub juhi perekonnanimi. Edenemise näitur näitab, et toimub info lugemine juhikaardilt.

3. Viimane eemaldus
15.04.13 16:31*

Umbes 4 sekundiks ilmub ekraanile kaardi viimase väljavõtmise kuupäev ja kellaaeg kohaliku aja järgi (sümbol "M").

4. 1M täiendav
Sissekanne? *Ei*
Sissekanne? *Jah*

- Valida "Ei" kui Te **ei soovi** teha tegevuste kohta täiendavaid sissekandeid; edasi vt sammu 9.
- Valiku "**Jah**" korral käsib DTCO 1381 sisestused käsitsi teha.

5. M 15.04.13 16:31
H 18.04.13 07:35

"M" = käsitsi sisestus;
"H" = tegevuse sisestusväli vilgub

Kuvatakse ajavahemik kaardi väljavõtmise (1. rida) ja praeguse sissepanemise (2. rida) vahel kohaliku aja järgi.

6. M 15.04.13 16:31
H 16.04.13 07:35
H 16.04.13 09:35

2. rida = sisestusplokk

Seejärel saate sisestada loogiliselt võimalikud variandid (vilkuvad sisestusväljad) järgmises järjekorras: "tegevus – päev – kuu – aasta – tund – minutit".

Toiming lõpeb, kui on jõutud kaardi sissepanemise ajahetkeni.

Järgnev nõue kuvatakse enne käsitsi sisestatud andmete kinnitamist (väljaande 2.0 puhul toiming lõpus).

7. Aalsusriik
:E
Aalsusresioon
E AN

- Valige riik ja kinnitage.
- Vajadusel valige regioon ja kinnitage.
- Riigi sisestuse saab katkestada klahviga **ESC**.

8. 1M Kinnita
sissekanne? *Jah*
sissekanne? *Ei*

- Kinnitage sisestus valikuga "Jah".
- "Ei" valimine.
↳ Vt "Korrigeerimisvõimalused" lk. 30.

9. 07:36.0 0km/h
123456.7km

Ekraanile ilmub tavanäit (a). Ilmuvatel kaardisümboli sümbolitel on järgmised tähendused:

- "._" Juhikaart asub kaardipilus.
- "■" Võite sõitu alustada, vajalikud andmed on sisse loetud.

Juhikaardi lugemise ajal ei ole ajutiselt võimalik kasutada mõningaid funktsioone:

- menüüfunktsioonide avamine
- tahhograafikaardi päringud

Kui vajutatakse menüüklahvi või väljastusklahvi, ilmub sõnum.

Palun oota!
või
Väljastamine
võimatu xx

Võimalikke variante saate korrigeerida ainult järk-järgult.

Klahvi  vajutades ja all hoides saate liikuda järgmisele sisestusväljale või järgmisesse täielikku sisestusplokki.

► Korrigeerimisvõimalused

Otse sisestusplokkist saate võimalikke variante klahviga  (tagasilükkeklahviga) valida ja korrigeerida.

Kui vastate küsimusele "M Kinnitan sisestuse?" eitavalt, ilmub kõigepealt samm 4 ja seejärel esimene täielik sisestusplokk (samm 5).

4. 1M täiendav
Sissekanne? *Jah*

5. M 15.04.13 16:31
16.04.13 07:35

► Riigi sisestamine käsitsi sisestuse korral

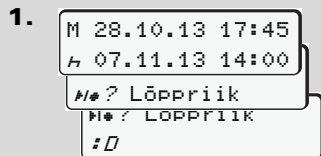

1. Valige esimesel sisestusväljal "H" sümbol "#/#? Lõppriik" ja kinnitage valik (Võimalik vaid siis, kui esimese käsitsi tehtud sisestuse aeg ei kattu viimase kaardieemalduse puhul tehtud riigi sisestamise ajaga).
2. Valige riik ja kinnitage.

Või:

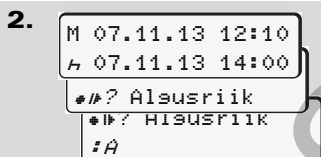

- Valige sümbol "#/#? Aalsusriik" ja kinnitage valik.

- Valige riik ja kinnitage.

Riikide valik

Kõigepealt ilmub ekraanile viimati sisestatud riik. Klahvidega ▲ / ▼ saab seejärel tuua ekraanile neli viimati sisestatud riiki. Tähistusega: koolon riigi tunnuse ees "B".

Edasine valik ilmub ekraanile tähestikulises järjekorras, alates tähest "A":

- klahviga ▲ liigutakse järjestuses A, Z, Y, X, W, ... jne;
 - klahviga ▼ liigutakse järjestuses A, B, C, D, E, ... jne.
- ➔ Vt "Riikide tunnustähised" lk. 89.

☞ Klahvi ▲ / ▼ allavajutatuna hoides saab valimist kiirendada (automaatse kordamise funktsioon).

► Sisestamise katkestamine

Kui sisestamise käigus sisestust ei tehta, ilmub 30 sekundi pärast järgmine näit.

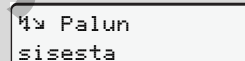

Kui järgmise 30 sekundi jooksul vajutada klahvi OK, siis saate sisestust jätkata.

Pärast selle aja möödumist või sõidu alustamisel loetakse juhikaart lõpuni ja ekraanile ilmub tavanäit (a). Juba klahviga OK kinnitatud sisestused DTCO 1381 salvestab.

Käsitsi sisestamise katkestamine juhikaardi nõudega.

➔ *Detalle vt "Kaardinõue käsitsi sisestamise ajal" lk. 38.*

► Tegevuse "Puhkeaeg" täiendav sissekandmine

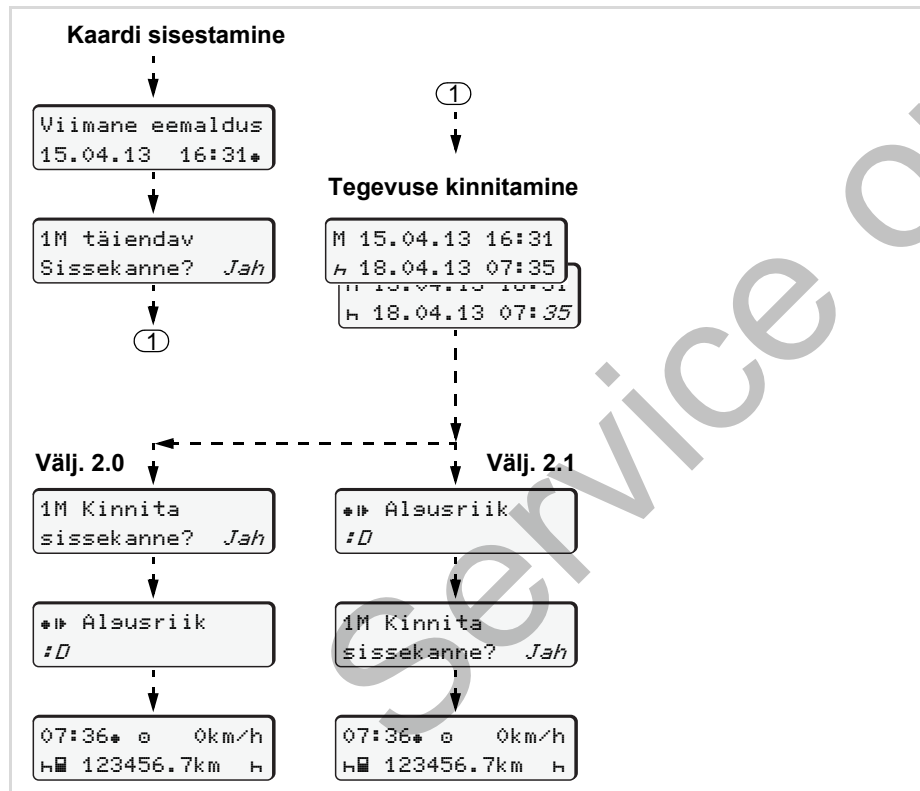

Näide 1:

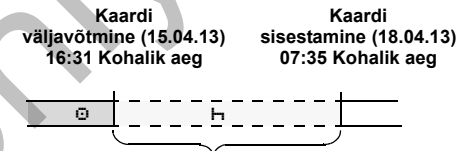

Puhkeaja täiendav sissekandmine

NB! Sisestamine toimub kohaliku aja järgi.

1. Vajutage klahvi **OK** ja hoidke all.
2. Liigutakse automaatselt viimasele sisestusväljale (minutid vilguvad).
3. Kinnitage sisestus klahviga **OK**.
4. Järgige menüü suunamist.

► Töövahetuse jätkamine

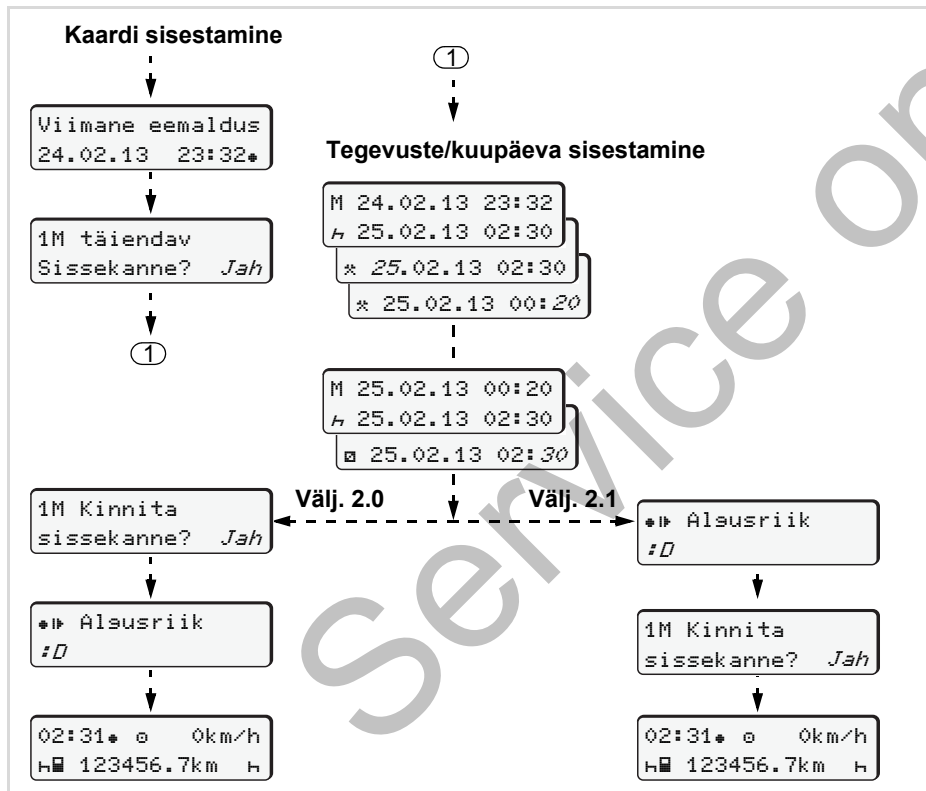

NB! Sisestamine toimub kohaliku aja järgi.

1. Seadke esimene tegevus "*" ja kinnitage.
2. Seadke päev ja kinnitage, seadke tunnid ja kinnitage, seadke minutid ja kinnitage.
3. Seadke teine tegevus "▣" ja kinnitage.
4. Vajutage klahvi ja hoidke all, minutid vilguvad.
5. Kinnitage sisestus klahviga .
6. Järgige menüü suunamist.

► Töövahetuse jätkamine ja tegevuste sisestamine töövahetuse ette

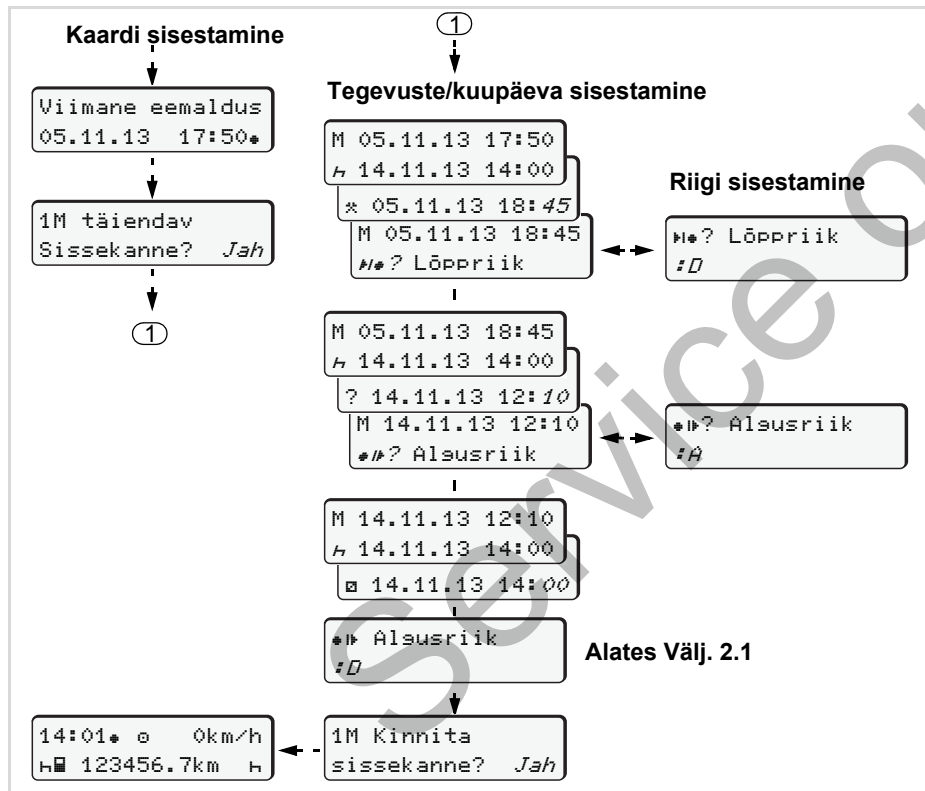

Näide 3:

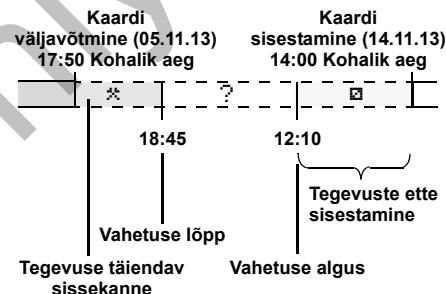

NB! Sisestamine toimub kohaliku aja järgi.

1. Seadke esimesele tegevusele "x" kuupäev ja kellaaeg ning kinnitage.
2. Valige sümbol "H? Lõppriik" ja kinnitage.
3. Valige riik ja kinnitage.
4. Seadke tegevusele "?" = teadmata aeg kuupäev ja kellaaeg ning kinnitage.
5. Korra ke samamoodi, kuni on jõutud kaardi sisestamise ajahetkeni.

■ Tegevuste aktiivseks muutmine

- ⊖ = Sõiduaeg (sõidu ajal vaikumisi)
- * = Kõik muud tööajad
- ⊖ = Valmisolekuajad (ooteajad, juhi 2 magamise aeg sõidu ajal)
- ⊖ = Paus / puhkus

▶ Tegevuste aktiivseks muutmine käsitsi

- ☞ Tegevusi saab aktiivseks muuta ainult siis, kui sõiduk seisab!

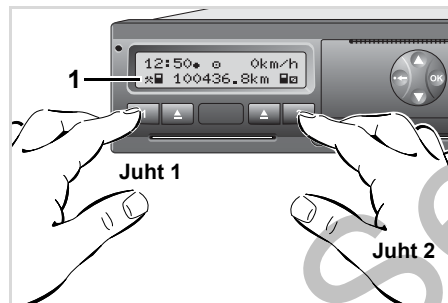

Tegevuse seadmine

1. **Juht 1** vajutab klahvi **1**, ekraanile ilmub tavanäit **(a)**.

2. Vajutada klahvi nii mitu korda, kuni ekraanile **(1)** ilmub soovitud tegevus (⊖ * ⊖). 5 sekundi pärast kuvatakse eelmine näit.

3. **Juht 2** vajutab klahvi **2**.

▶ Automaatne seadmine

DTCO 1381 lülitub automaatselt järgmistele tegevustele:

	Juht 1	Juht 2
Sõitmisel	⊖	⊖
Sõiduki peatamisel	*	⊖

- ⚠ Seadistage vahetuse lõpus või pausi korral **tingimata** tegevus "⊖". Sellega on tagatud VDO Counteri* arvutuste usaldusväärsus.

▶ Automaatne lülitus pärast süüte sisse/välja lülitamist *

Pärast süüte sisse/väljalülitamist saab DTCO 1381 lülitada defineeritud tegevusele; näiteks "⊖".

Süüte sisse- või väljakeeramisel automaatselt muutuv tegevus **(1)** ja/või **(2)** kuvatakse standardnäidus **(a)** ja vilgub u 5 sekundit. Seejärel kuvatakse jälle eelmine näit.

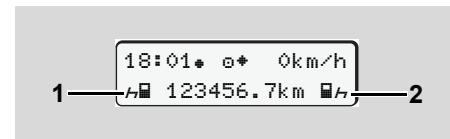

Tegevus(t)e vilkumine standardnäidus (a)

- ☞ Muutke vajadusel seadistatud tegevust vastavalt oma praegusele tegevusele.

Märkus

Vastavalt kliendi soovile on autoriseeritud töökojas võimalik programmeerida, milline tegevus pärast DTCO 1381 süüte sisse-/väljalülitamist automaatselt seatakse;

➔ vt lk. 113.

► Tegevuste ülesmärkimine käsitsi

Eeskirjade kohaselt olete juhina kohustatud järgmistel puhkudel tegevusi käsitsi üles märkima, näiteks:

- DTCO 1381 rikke korral.
- Juhikaardi kadumise, varguse, kahjustumise või talitlushäire korral peab autojuht sõidu alguses ja lõpul tegema tahhograafil DTCO 1381 päevaandmete väljatrüki ja selle oma isikuandmetega varustama. Antud juhul tuleb väljatrüki käsikirjas täiendada valmisolekuaegade ja tööaegadega.

Rullpaberi tagaküljele on võimalik tegevusi käsitsi üles märkida (2) ja väljatrüki isiklike märkmetega täiendada (1).

Tegevuste ülesmärkimine käsitsi

Isikuandmed

- ☐ Ees- ja perekonnanimi
- ☐ Juhikaardi või juhilubade number
- ☐ No. Sõiduki registrimärk
- ☐+ Asukoht vahetuse alguses
- ☐+ Asukoht vahetuse lõpus
- ☐+km Kilomeetrinäit vahetuse lõpus
- ☐+ Kilomeetrinäit vahetuse alguses
- ☐ Sõidetud kilomeetrite atv
- Dat. Kuupäev
- Sig. Allkiri



Palun siinjuures järgida Teie riigis kehtivaid eeskirju!

■ Juhikaardi andmete allalaadimine



Plahvatusoht

Palun järgige ohtlike ainete plahvatusohtlikus keskkonnas transportimise ja käsitlemise juhendeid.

Ohtlike ainete peale- ja mahalaadimisel ...

- peab kattekaas (1) olema suletud
- ja ei tohi toimuda andmete allalaadimist.

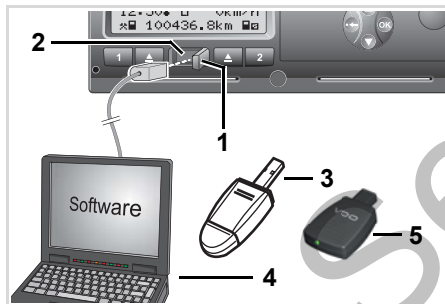

Allalaadimisliidesega ühendamine

☞ Palun kontrollige, et oleks sisestatud ainult üks juhikaart! Muidu andmete ülekannet ei toimu.

1. Pöörake kattekaas (1) paremale.
2. Ühendage sülearvuti (4) allalaadimisliidesega (2).
3. Käivitage lugemistarkvara.
4. Või ühendage allalaadimisvõti (Download Key) (3) allalaadimisliidesega.

☞ Süsteemi SmartLink (5) abil on võimalik Bluetooth-ühenduse abil luua andmeside seadme DTCO 1381 ja nutitelefoni vahel.

Andmete ülekandmise ajal ilmub sümbol (6).

☞ Ärge katkestage mingil juhul ühendust allalaadimisliidesega. Hoidke ADR-variandi * korral süüde sisselülitatuna.

5. Pärast andmete allalaadimist sulgege palun tingimata jälle kattekaas (1).

Andmete identifitseerimine

Kopeeritud andmed varustatakse digitaalse tunnusega. Selle tunnuse alusel saab tuvastada, millisest konkreetsest seadmest on andmed pärit ning kontrollida nende täielikkust ja ehtsust.

📖 Allalaadimistarkvara kohta palun täpsemalt vaadata asjakohastest dokumentidest!

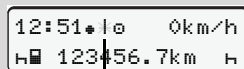

6

Tavanäit (a): Andmevastuse identifikaator liigub

■ Juhikaardi/-kaartide väljavõtmine



Vahetuse lõpul võib juhikaart üldjuhul kaardipilusse jääda - sisestage tegevus "H".
Juhi või sõiduki vahetamisel tuleb aga juhikaart alati kaardipilus eemaldada. ➔ Vt "Juhi / sõiduki vahetamine töö ajal" lk. 40.

4



Juhikaardi saab kaardisahtlist välja võtta ainult siis, kui sõiduk seisab!

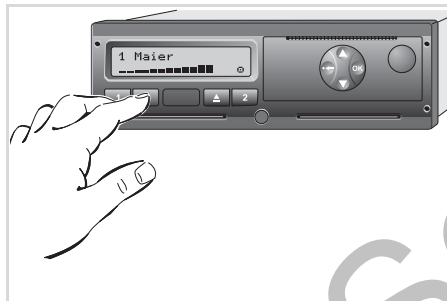

Juhikaardi tagastamise nõue

1. Lülitada süüde sisse (vajalik ainult ADR versiooni * puhul).
2. Muuta vastav tegevus aktiivseks, näiteks vahetuse lõpus "H".
3. Vajutada vastavalt kaardisahtli 1 või kaardisahtli 2 tagastusklahvi . Edasise tegevuse kohta saab juhised menüüst, ➔ vt lk. 39.



Kui printerisahtel on lahti, siis kaardi tagastamine kaardisahtlist 2 ei toimi! Sellele osutab alljärgnev tegevusjuhised ekraanil.

1M Sahtel lahti
xx

Niipea, kui olete sulgenud printerisahtli, käivitub kaardi tagastamise toiming.

Kaardinõue käsitsi sisestamise ajal

1. Vajutage juuresolevat tagastusklahvi .
2. Valige ja kviteerige järgmised päringud "Ei" abil.





1M Kinnita
sissekanne? Ei



1M täiendav
Sissekanne? Ei

3. Edasi, ➔ vt lk. 39.

Käsitsi sisestamine katkestatakse, DTCO 1381 salvestab teadmata ajavahemikuks tegevuse "?".

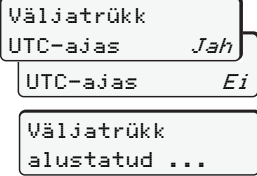
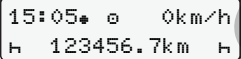
► Menüü pärast juhikaardi väljavõtmist

Samm / menüünäit	Selgitus / tähendus
1. 	Ekraanile ilmub juhi perekonnanimi. Edenemise näitur näitab, et DTCO 1381 kannab andmed juhikaardile üle.
2. 	<ul style="list-style-type: none"> Valige riik ja kinnitage. Vajadusel valige regioon ja kinnitage. Katkestage riigi sisestamine klahviga , kui soovite nt oma vahetust jätkata.
3. 	<ul style="list-style-type: none"> Kui soovite väljatrükki, valige "Jah" ja kinnitage, vastasel korral kinnitage "Ei".
4. 	<ul style="list-style-type: none"> Kinnitage "Jah", kui soovite väljatrükil UTC aega (seadusega nõutud). Valides "Ei" ja kinnitades saate väljatrüki "kohaliku ajaga". <p>Kui funktsioon on valitud, ilmub ekraanile tegevuse toimumisele osutav teade.</p>
5. 	Juhikaart tagastatakse, ekraanile ilmub tavanäit (a).

Valida riik klahviga  või  ja kinnitada valik klahviga .

Vajaduse korral kuvatakse eelnevalt märkus, et juhikaardi kehtivus on lõppemas, et ees seisab perioodiline kontroll või et järgmine juhikaart tuleb alla laadida (alates väljalaskest 2.1),
 ➔ vt lk. 76.

■ Juhi / sõiduki vahetamine töö ajal

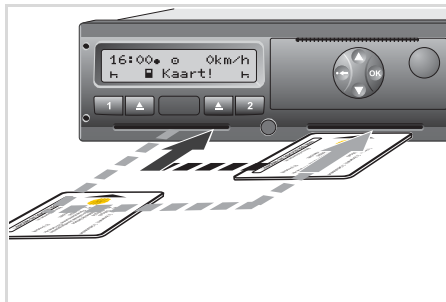

Juhikaardi/-kaartide vahetamine

Juhtum 1:

Meeskond vahetab omavahel kohti, endine juht 2 on nüüd juht 1

1. Juhikaardid kaardisahtlitest välja võtta ja sisestada vastavalt teise kaardisahtlisse.
Juht 2 (**nüüd juht 1**) sisestab oma juhikaardi kaardisahtlisse 1 ja juht 1 (**nüüd juht 2**) kaardisahtlisse 2.
2. Muuta soovitud tegevus aktiivseks.

Juhtum 2:

Juht 1 ja/või juht 2 lahkuvad sõidukist

1. Asjaomane juht väljastab oma juhikaardi, teeb antud juhul päevaandmete väljatrüki ja võtab oma juhikaardi tahhograafist DTCO 1381 välja.
2. Sõiduki uus meeskond sisestab oma juhikaardid vastavalt funktsioonile (juht 1 või juht 2) kaardisahtlitesse.

Juhtum 3 – segarežiim:

Erinevat tüüpi tahhograafidega sõidukite kasutamine

- Näiteks paberketastega analoogtahhograafid või ...
- digitaalsed juhikaardiga tahhograafid vastavalt EL määrusele (EMÜ) nr 3821/85 I B lisa, näiteks DTCO 1381.

Kontrollimise korral peab autojuht jooksva nädala ja viimase 28 päeva kohta esitama:

- Juhikaardi (**1**).

- Digitaalse tahhograafi päevaandmete asjakohased väljatrüki (**2**), näiteks juhul kui juhikaart on vigane või ei toimi korralikult.
- Täidetud salvestuslehed (**3**).
- Ning vajadusel tegevuste käsikirjalised üleskirjutused.

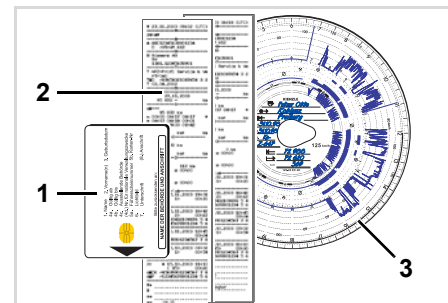

Palun siinjuures järgida Teie riigis kehtivaid eeskirju!

► Kaasasolevad dokumendid

Ravipuhkus/põhipuhkus:

Vastavalt Euroopa Komisjoni direktiivile 2006/22/EÜ peab juht ette näitama tšendi möödunud 28 päeva tegevuste kohta:

- Ajavahemik, mille jooksul juht viibis haiguspuhkusel.
- Ajavahemik, mille jooksul juht viibis puhkusel.
- Väljaspool (EÜ) NR 561/2006 või Euroopa kokkuleppe (AETR) määrase rakendusala läbi viidud sõidu ajavahemik.



Formulari trükkimiseks sobiva redaktsiooni leiate internetist aadressil: **ec.europa.eu**

TÖEND TEGEVUSE KOHTA (*) (MÄÄRUS (EÜ) nr 561/2006 VÕI AETR (2))	
<i>Tähta trükkides ja allkirjastada enne sõitu. Hoida koos kontrolliseadme originaalandmetega selleks ettenähtud k.</i>	
Ebeõiged tšendid kujutavad endast rikkumist	
Ettevõtte täidetav osa	
1) Ettevõtte nimi:	
2) Tänav, maja number, sihtnumber, linn, riik:	
3) Telefoninumber (koos rahvusvahelise koodiga):	
4) Faksinumber (koos rahvusvahelise koodiga):	
5) E-posti aadress:	
Mina, allkirjutanu:	
6) Perekonna- ja eesnimi:	
7) Ametikoht ettevõttes:	
kinnitan, et juht:	
8) Perekonna- ja eesnimi:	
9) Sünniaeg (päev/kuu/aasta):	
10) Juhiloa number või tegevustunnistuse number või passiinumber:	
11) kes alustas tööd ettevõttes (päev/kuu/aasta):	
oli ajavahemikul	
12) alates (kellaeg/päev/kuu/aasta):	
13) kuni (kellaeg/päev/kuu/aasta):	
14) <input type="checkbox"/> haiguspuhkusel (*)	
15) <input type="checkbox"/> põhipuhkusel (*)	
16) <input type="checkbox"/> puhkusel või puhkepausil (*)	
17) <input type="checkbox"/> juhtis sõidukit, mis ei kuulu määruse (EÜ) nr 561/2006 ega AETRI kohaldamisalasse	
18) <input type="checkbox"/> tegeles muude ülesannete kui juhtimisega (*)	
19) <input type="checkbox"/> oli kätesaadav (*)	
20) Koht:	Kuupäev:
Allkiri	
21) Mina, juht, kinnitan, et ma ei ole eespool nimetatud ajavahemikul juhtinud sõidukit, r	
561/2006 või AETRI kohaldamisalasse.	
22) Koht:	Kuupäev:
Juhi allkiri	

Väljavõtte: tegevuste näidisvorm
<http://eur-lex.europa.eu/LexUriServ/LexUriServ.do?uri=OJ:L:2009:330:0080:0081:ET:PDF>

Erandjuhtumid:

Inimeste, sõiduki või transporditava kauba ohutuse tagamiseks võib olla vaja kehtivatest seaduslikest määrustest kõrvale kalduda. Sellistel juhtudel peab juht hiljemalt sobivasse peatuskohta jõudmisel märkima käsitsi kõrvalekalde liigi ja põhjuse:

- näiteks näidulehel,
- DTCO 1381 väljatrükil
- või tööaja plaanil.

Service only

Printeri käsitsemine

Paberirulli sisestamine

Andmete väljatrükk

Service only

■ Paberirulli sisestamine



NB!

Kasutada (tellida) ainult sellist rullpaberit (Originaalne VDO trükipaber), mis on tähistatud järgmiselt:

- tahhograafi tüüp (DTCO 1381) tüübikinnitusnumbriga "☐184"
- ja tüübikinnitusnumbriga "☐174" või "☐189".

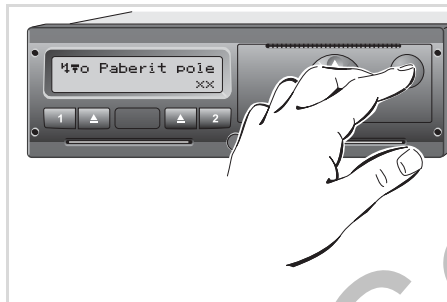

Vajutada avamisnuppu

1. Vajutada avamisnuppu, printerisahtel avaneb.



Vigastuste oht

Olenevalt trükkimise mahust võib termotrükipapea väga kuumaks minna. Mitte põletada sõrmi!

Paberirulli sisestamisel tuleb olla ettevaatlik või oodata, kuni trükipapea on jahtunud.

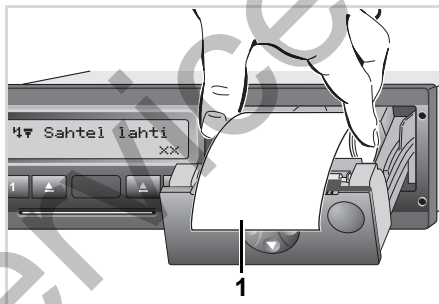

Paberirulli sisestamine

2. Uus paberirull sisestada vastavalt joonisele.



Jälgida, et paberirull printerisahtlis kinni ei kiiluks ning et paberi ots (1) ulatuks üle printerisahtli serva!

3. Lükata printerisahtel kinni, vajutades selle keskosale. Paberi ettepane printeril käivitub automaatselt.



Vigastuste oht

Jälgida, et printerisahtel oleks alati kinni. Avatud printerisahtel võib vigastada nii Teid kui teisi inimesi.

4. Printer on kasutusvalmis. Võimalik on käivitada väljatrükkimine või kui väljatrükkimine oli katkestatud (paberi lõppemise tõttu), jätkub see automaatselt.

■ Andmete väljatrükk

► Väljatrükkimise käivitamine

 Väljatrükkimine on võimalik ainult siis, kui

- auto seisab ja süüde on sisse lülitatud (vajalik ainult ADR versiooni * puhul),
- printerisahtel on kinni ja paberirull sees,
- ei esine muid tõrkeid, mis takistaksid väljatrükkimist.



1. Väljatrükkimise käivitamiseks on kaks võimalust: pärast juhikaardi väljavõtmist ekraanile ilmuv juhispalub Teil teha päevaandmete väljatrüki (1) või käivitata ise menüü kaudu vastava väljatrükkimise (2).

↳ Vt "Menüüfunktsioonide poole pöördumine" lk. 48.

2. Kinnitage menüünäit klahviga .
3. Valige ja kinnitage soovitud väljatrüki tüüp (UTC või kohalik aeg).
4. Trükkimine algab. Oodake, kuni väljatrükkimine on lõpetatud.

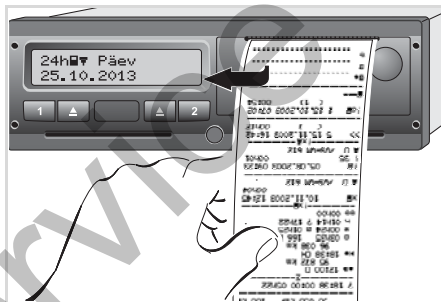

Väljatrüki eraldamine paberirullist

5. Väljatrükk rebida paberirulli küljest ära, tõmmates seda vastu rebimisserva üles- või allapoole.
6. Säilitada väljatrükki nii, et see on kaitstud määrdumise ning valguse ja päikesekiirguse eest.

► Väljatrükkimise katkestamine

1. Kui vajutada trükkimise ajal veelkord klahvile , ilmub ekraanile järgmine küsimus.

2. Valida soovitud funktsioon klahvidega  /  ja kinnitada valik klahviga ; trükkimist kas jätkatakse või see katkestatakse.

► Väljatrükkimise üksikasjad

- Kui vahetuse algus oli enne kella 00:00 UTC aja järgi, trükitab DTCO 1381 pärast juhikaardi väljavõtmist automaatselt välja eelmise päeva ja käesoleva päeva andmed.
- Paberi peatsest lõppemisest annab märku värviline märgistus (1) väljatrüki tagaküljel.
- Kui paber on otsa lõppenud, ilmub ekraanile järgmine teade.

5

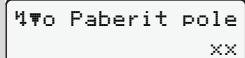

- Kui ühe tunni jooksul pannakse sisse uus paberull, jätkab DTCO 1381 väljatrükkimist automaatselt.
- Järgneva väljatrüki (3) kahes esimeses reas järgneb juhised.

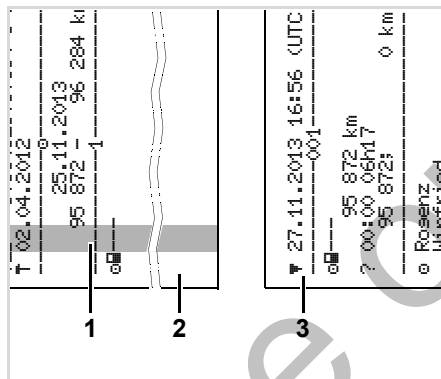

Väljatrüki jätkamine paberi lõppemisel

- (1) Värviline märgistus (tagaküljel)
- (2) Katkestatud väljatrüki lõpp
- (3) Katkestatud väljatrüki jätk

Rida 1: Väljatrüki algusaeg

Rida 2: Jooksvate väljatrükkide loendur

- ☞ Esimese väljatrüki üksikud read võivad teataval juhul korduda teises väljatrükis!

► Paberiummistuse likvideerimine

Paberiummistus võib tekkida näiteks siis, kui väljatrüki ei eraldata korralikult paberullist ja seetõttu jääb järgmine väljatrükk paberipilusse kinni.

1. Avada printerisahtel.
 - ➔ Vt "Paberirulli sisestamine" lk. 44.
2. Rebida kortsus paber paberirullilt ära ja eemaldada paberijäägid printerisahtlist.
3. Sisestada paberull uuesti ning printerisahtel sulgeda.



Palun pidada silmas juhendis mainitud hoiatusi!

➔ Vt "Paberirulli sisestamine" lk. 44.

Menüüfunktsioonid

Menüüfunktsioonide poole pöördumine

VDO Counter *

Menüüstruktuuri ülevaade

Põhimenüü – väljatrükk – juht 1 / juht 2

Põhimenüü – väljatrükk – sõiduk

Põhimenüü – sisestus – juht 1 / juht 2

Põhimenüü – sisestus – sõiduk

Põhimenüü – näit – juht 1 / juht 2

Põhimenüü – näit – sõiduk

Service only

■ Menüufunktsioonide poole pöördumine

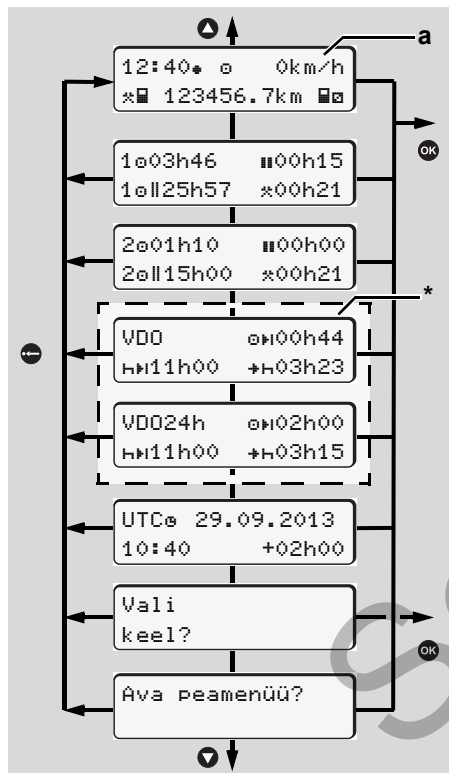

Liikumine standardnäitude vahel



Alates väljalaskest 2.1:

Sõiduandmete kuvamise ja nende väljaprintimise Menüufunktsioonid on saadaval vaid siis, kui sisestatud on vastav kaart. Nii kuvatakse näiteks Menüupunkti "Väljatrükk juht 2" vaid siis, kui 2. kaardipilusse on sisestatud vastav juhikaart.

► Seisva sõiduki korral

Esimesel Menüutasandil saate klahvidega ▲ / ▼ kuvada järgmist teavet:

- sisestatud juhikaardi (juhikaartide) üksikasjalikke aegu;
- Toetav meede teie päeva/nädala täiendavaks planeerimiseks VDO Counteri abil*.
► *Detaile vt "VDO Counter (arvesti)" lk. 50.*
- UTC aega koos kuupäevaga, samuti ajavahet seatud kohaliku ajaga (Offset);
- Menüüd soovitud keele seadmiseks.
► *Vt "Keele valimine" lk. 49.*

- Klahviga ⏪ saate kohe tagasi standardnäidule (a).

Klahvi OK vajutamisel rohkelt Menüufunktsioone.

► *Vt "Menüustruktuuri ülevaade" lk. 54.*

Tegevuse vahetamine

1. Vajutades klahvi [1] / [2], kuvatakse standardnäit (a).
2. Muutke vajaduse korral parajasti kuvatavat tegevust. 5 sekundi pärast lülitub DTCO 1381 tagasi eelnevalt seadistatud näidule.

► Näit sõidu alustamisel

Sõidu alguses kuvatakse viimati seadistatud standardnäit (a), (b) või (c).

► *Detaile vt "Tavanäit (-näidud)" lk. 18.*

► Aegade näitamine juhikaardilt

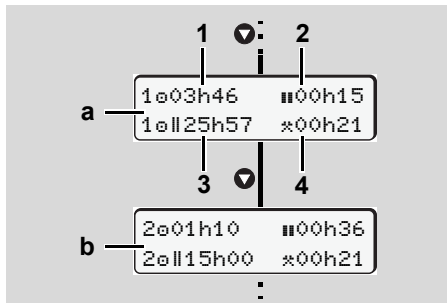

Juhtide 1 ja 2 andmete näit

- (a) Juhi 1 ajad
(b) Juhi 2 ajad

- (1) Sõiduaeg "0" juht-1 alates kehtivast pausiajast.
- (2) Kehtiv puhkeaeg "||" osakatkestustes vähemalt 15 minutit ja järgmised 30 minutit, vastavalt määrusele (EÜ) NR 561/2006.
- (3) Jooksva nädala summaarne juhtimisaeg
- (4) Aktiivse tegevuse kestvus

- ☞ Puuduva juhikaardi korral näidatakse aegu (v.a. positsioonil 3) kaardisahtli "1" või "2" kohta.

► Keele valimine

- ☞ Lähtuge lõigus "Keeleseadistuse salvestamine" antud juhistest, et DTCO 1381 soovitud keele ajutiselt meelde jätaks.

1. Valige klahvide ▲ / ▼ abil funktsioon "Vali keel?" ja vajutage klahvi OK.
2. Valida soovitud keele klahvidega ▲ / ▼ ja kinnitada valik klahviga OK.

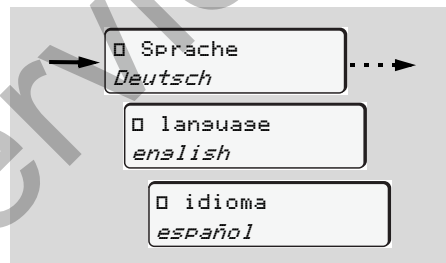

Valida soovitud keel

3. DTCO 1381 näitab tegevust kolme sekundi jooksul valitud keeles.

Keeleseadistuse salvestamine

Kui keele seadistamise ajal asub juhikaart või ettevõttekaart kaardisahtlis 1, jätab DTCO 1381 koos kaardi numbriga meelde ka eelistatud keele.

Kui tahhograafikaart järgmisel korral välja võetakse/sisestatakse, kuvatakse menüü ja kõik näitude tekstid valitud keeles.

DTCO 1381 kasutab viite salvestuskohta. Kui kõik salvestuskohad on hõivatud, kustutatakse kõige vanem salvestatud väärtus.

■ VDO Counter (arvesti) *



NB!

EÜ regulatsiooni 561/2006 ja riiklike järelevalveasutuste AETR-eeskirjade ning muude süsteemiirangute erinevate tõlgenduste tõttu ei vabasta VDO Counter lugeja kasutajat arvutamast ega ka hindamast kohustuslikku sõidu-, puhke-, valmisoleku- ja muid tööaegu nii, et kehtivatest eeskirjadest oleks kinni peetud. VDO Counter lugeja ei nõua universaalset, vigadeta seaduslike eeskirjade lugemist.

6



Selleks et VDO Counter saaks kuvada asjakohast teavet, on andmete analüüsimiseks tingimata vaja järgmisi tingimusi:

- Teie tegevuste lünkadeta lisamine juhikaardile.
- Praeguse tegevuse õige seadistamine – vale kasutus ei tohi olla. Näiteks tegevuse Tööaeg "x" kogemata sisestamine päevase puhkeaja "H" asemel!

- Praami/rongi sisestamine ja nende praegune tegevus.

▶ VDO Counteri näidu ülesehitus

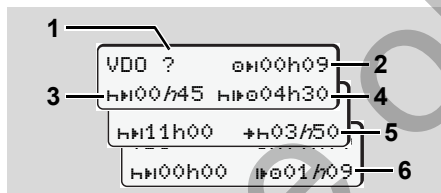

VDO Counter (arvesti): Näidu ülesehitus



Vilkuv "h" tähendab, et see näiduosa on parajasti aktiivne.

(1) "?" = Kasutusviide

Juhikaardile on sümboliga "?" salvestatud tundmatu tegevusega ajavahemikud või ebapiisavad andmed (näiteks uue juhikaardi kasutamine). VDO Counter hindab puuduvaid tegevusi nii nagu tegevust "H". **Väljalase 2.1:** Juhul kui juhi tegevustes tuvastatakse oluline aegade kattumine, antakse sellest ekraanil märku sümboli "?" asemel sümboli "!" abil.

(2) Allesjääd sõiduaeg "0H"

Sõiduaegne näit, kui kaua te veel sõita tohite.

(0H00h00 = sõiduaeg lõppenud)

(3) Allesjääd pausiaeg "HH"

Järgmise nõutud pausi-/puhkeaja kestus. Sisestatud tegevuse "H" korral toimub allesjäädva pausi-/puhkeaja kahanev lugemine.

(HH00h00 = paus lõppenud)

(4) Tulevane sõiduaeg „Hh“

(Välj. 2.0: „Hh“)

Tulevase sõiduaaja kestus pärast soovitatud pausi-/puhkeajast kinnipidamist.

(5) Päeva puhkeaja hiliseim algus "+H"

Näiteks seadistatud tegevuse "x" korral kuvatakse veel allesjäänud aeg kuni neile vajaliku päeva puhkeajani.

(6) Järgmise sõiduaaja algus „Hh“

(Välj. 2.0: „Hh“)

Järgmist sõiduaega võite alustada alles pärast selle aja möödumist.

► Sõiduaegsed näidud



Arvestage tööaega puudutavate ja riigisestete korraldustega!

Näide 1:

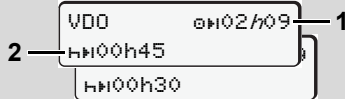

Tegevus "0"; "H" = aktiivne näit

- (1) Allesjääv sõiduaeg.
- (2) Hiljemalt pärast sõiduaaja (1) lõppemist tuleb pidada pausi või jätkata kumuleeritud pausi.

Näide 2:

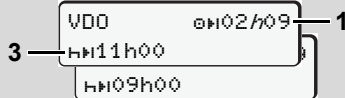

Tegevus "0"; "H" = aktiivne näit

- (3) Hiljemalt pärast sõiduaaja (1) möödumist tuleb pidada ettenähtud päevast puhkeaega. Lubamise korral

võib seda puhkeaega pidada kahes osas, kusjuures teine osa peab hõlmama 9-tunnist katkematut aega.

Näide 3:

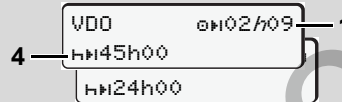

Tegevus "0"; "H" = aktiivne näit

- (4) Hiljemalt pärast sõiduaaja (1) möödumist tuleb pidada regulaarset iganädalast puhkeaega või loa korral lühendatud iganädalast puhkeaega.

Näide 4:

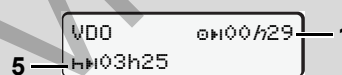

Tegevus "0"; "H" = aktiivne näit

- (5) VDO Counter tuvastab praamil/rongis viibimise. Eeltingimus: selle funktsiooni õige sisestamine, ➔ vt lk. 61.

Päeva puhkeaega tuleb jätkata hiljemalt pärast sõiduaaja (1) möödumist.

Näide 5: Out of scope (ulatuses väljas)

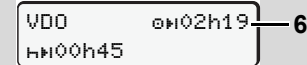

Tegevus "0"; ulatuses väljas seadistatud

- (6) Allesjääva sõiduaaja näit pole aktiivne ("H" ei vilgu), tagasilugemist ei toimu. VDO Counter hindab tegevust "0" sarnaselt tegevusega "x".

► Näidud tegevuse "Paus" korral

Näide 1: Pausiaeg

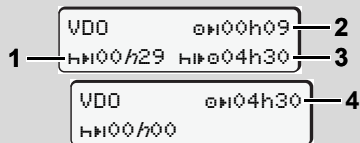

Tegevus "H"; "h" = aktiivne näit

- (1) Allesjääv pausiaeg.
- (2) Allesjääv sõiduaeg pausiajast (1) mittekinnipidamisel.
- (3) Järgmise võimaldatava sõiduaaja kestus pärast kuvatud pausiaja (1) möödumist.
- (4) Võimaldatav sõiduaeg pärast kehtivat pausiaega.

Näide 2: Pausiaeg

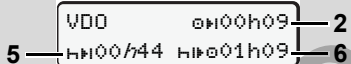

Tegevus "H"; "h" = aktiivne näit

- (5) Allesjääv pausiaeg.
- (6) Veel võimaldatava päeva sõiduaaja kestus pärast pausiaja (5) möödumist.

Näide 3: Päeva puhkeaeg

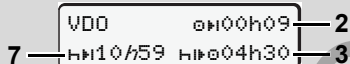

Tegevus "H"; "h" = aktiivne näit

- (7) Allesjääv päeva puhkeaeg. Lubamise korral jaotatud 3 + 9 tunniks.

Näide 4:



Tegevus "H"; "h" = aktiivne näit

- (8) Kehtiv pausi-/puhkeaeg lõppenud.
- (9) Järgmise sõiduaaja algus. Olukord: Maksimaalne nädala sõiduaeg või kahe nädala sõiduaeg on juba saavutatud. Kuigi kehtivast katkestusest peeti kinni, tuvastab VDO Counter, et uus sõiduperioid on võimalik alles pärast kuvatud aja möödumist!

► Näit tegevuse "Tööaeg" korral

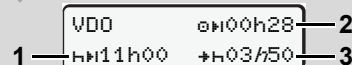
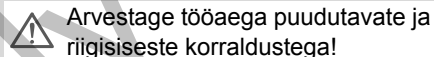

Tegevus "H"; "h" = aktiivne näit

- (1) Järgmise päevase puhkeaja kestus.
- (2) Veel allesjääv sõiduaeg.
- (3) Järgmise päevase puhkeaja algus. Päevane puhkeaeg peab algama hiljemalt enne kuvatud aja möödumist.

Märkus:

VDO Counter hindab tegevust "H" sõiduaaja katkestuse ajal sarnaselt tegevusele "H" (peale päevast puhkeajaga).

Klahviga ▲ / ▼ saate kuvada lisateavet.

► Päevaväärtuste kuvamine

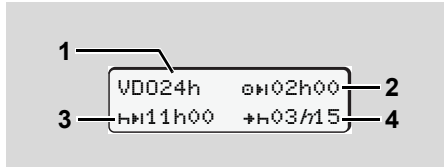

Tegevus "x/□"; "h" = aktiivne näit

- (1) Päevaväärtuste kuvamise tähis
- (2) Allesjääv päeva sõiduaeg
- (3) Järgmise päevase puhkeaja kestus
- (4) Päevane puhkeaeag peab algama hiljemalt enne kuvatud aja möödumist.

► Nädalaväärtuste kuvamine

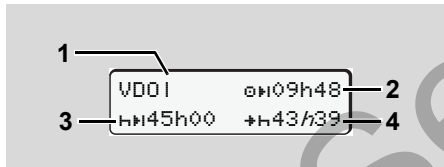

Tegevus "x/□"; "h" = aktiivne näit

- (1) Nädalaväärtuste kuvamise tähis alates viimasest nädala puhkeajast.
- (2) Allesjääv nädala sõiduaeg
- (3) Nädala puhkeaja kestus. Hiljemalt pärast kuute sõidupäeva peab järgnema iganädalane puhkeaeag.
- (4) Nädala puhkeaeag peab algama hiljemalt enne kuvatud aja möödumist.

► Olekunäit

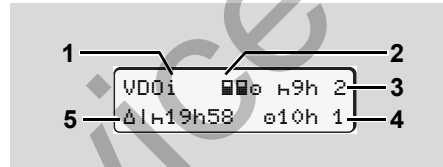

VDO Counteri olekunäit

- (1) Olekunäidu tähis
- (2) Kahe juhi meeskonna (multi-manning) tähis. Kuvatakse, kui töövahetuse algusest alates esineb meeskonnarežiim. VDO Counter arvestab asjakohaseid kehtivaid reegleid.

- (3) Sel nädalal on lubatud veel kaks vähendatud päevast puhkeaeaga (võimalik max 3x nädalas).
- (4) Sel nädalal on lubatud veel üks max 10-tunnine pikendatud päevane sõiduaeg (võimalik max 2x nädalas).
- (5) Nädala lühendatud puhkeaja kompensatsioon. Kuvatud aega tuleb nädala lühendatud puhkeaja alusel kompenseerida koos vähemalt 9-tunnise puhkepausiga.

■ Menüüstruktuuri ülevaade

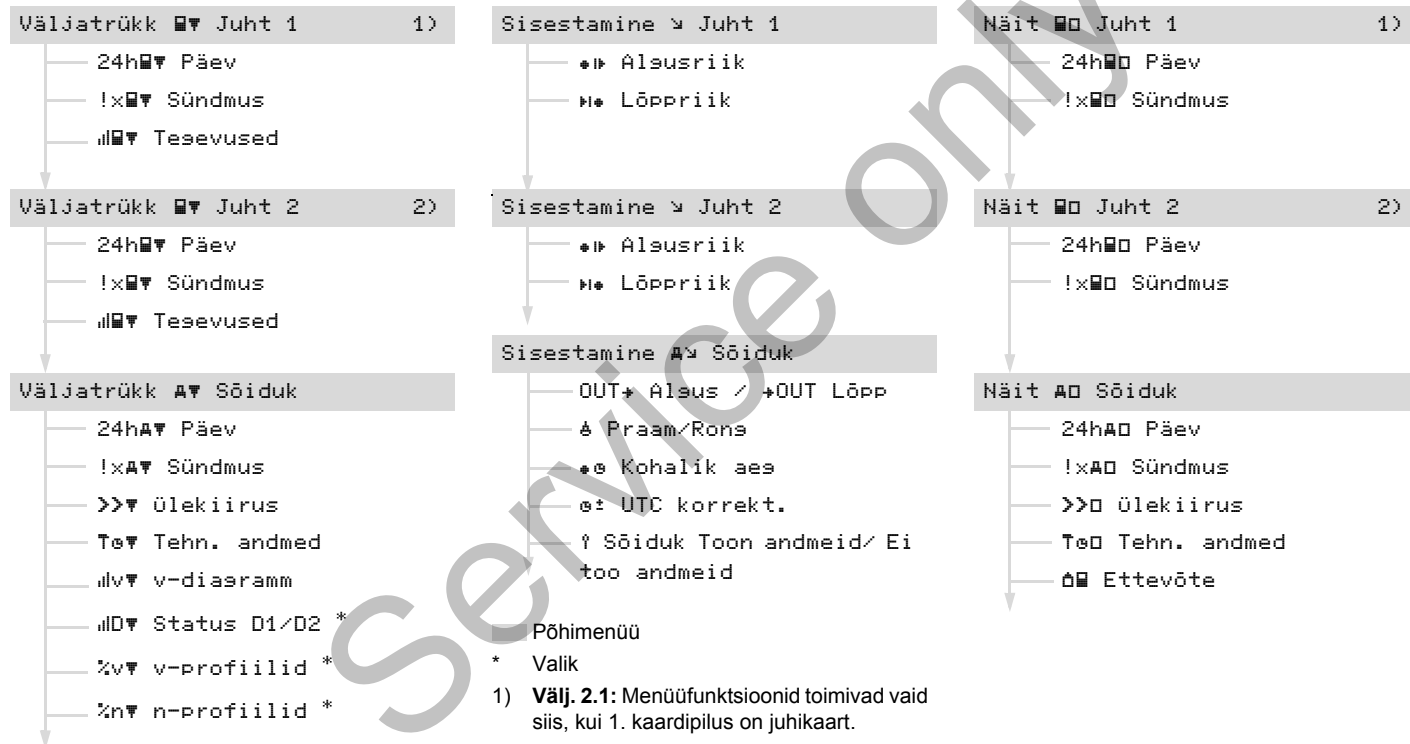

1) **Välj. 2.1:** Menüüfunktsioonid toimivad vaid siis, kui 1. kaardipilus on juhikaart.

2) **Välj. 2.1:** Menüüfunktsioonid toimivad vaid siis, kui 2. kaardipilus on juhikaart.

► Liikumine menüüfunktsioonide vahel

☞ Menüüfunktsioonide poole saab pöörduda ainult siis, kui sõiduk seisab!

Kui kavatsete ADR versiooni * puhul andmeid välja trükkida või näidata, lülitage süüde sisse.

Tegutseda tuleb alati sama süsteemi kohaselt, mida allpool põhjalikult kirjeldatakse.

1. Vajutage klahvi **OK**, te asute 1. peamenüüs.

Alates väljalaskest 2.1: Kuva- ja printimismenüüsid puudutav kuva 1. menüüs lähtub 1. ja 2. kaardipilusse sisestatud kaartidest.

- Kui juhikaart on sisestatud 1. kaardipilusse, kuvatakse näitu "Väljatrükk Juht 1".
- Kui juhikaart on sisestatud 2. kaardipilusse ja 1. kaardipilu on tühi, kuvatakse näitu "Väljatrükk Juht 2".
- Kui sisestatud pole ühtegi karti, kuvatakse näitu "Väljatrükk Sõiduk".

See ei kehti sisestusmenüüde puhul.



1. põhimenüü
2. rea vilkumine (*kujutatud kaldkirjas*) (1) osutab, et on olemas edasised valikuvõimalused.



Põhimenüü lehitsemine

2. Valige klahvidega **▲** / **▼** soovitud peamenüü, näiteks sõiduki andmete väljatrükk (2) ja kinnitage valik klahviga **OK**.

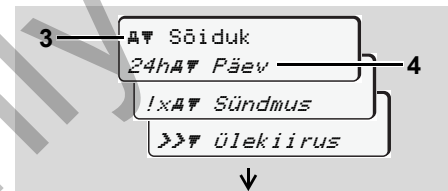

Menüüfunktsiooni valimine

Ilmub valitud peamenüü (3), võimalikud funktsioonid vilguvad 2. reas (4).

3. Valige klahvidega **▲** / **▼** soovitud funktsioon, näiteks päeva väljatrükk (4) ja kinnitage valik klahviga **OK**.

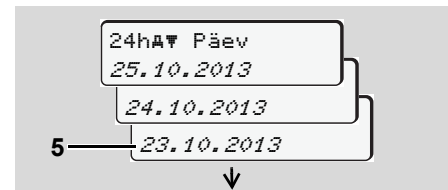

Soovitud päeva valimine

4. Valige klahvidega **▲** / **▼** soovitud päev (5) ja kinnitage valik klahviga **OK**.



"Ei" = väljatrükk kohaliku ajaga

5. Klahviga **▲** / **▼** valige soovitud väljatrüki tüüp ja kinnitage valik klahviga **OK**.

DTCO 1381 teatab 3 sekundi jooksul, et väljatrükk on alanud. Vajadusel saate väljatrüki katkestada.

➔ *Detalle vt "Väljatrükkimise käivitamine" lk. 45.*

6. Seejärel kuvatakse viimati valitud menüüfunktsioon.
6. Valida klahvidega **▲** / **▼** järgmine väljatrükk.
7. Või vajutage klahvi **↵** ja liikuge lähimale kõrgema astme menüütasandile tagasi.

▶ Juurdepääs menüüle tõkestatud!

Näide 1: Juhikaart puudub või kaardisahtlis asub ettevõtte-/ kontrollkaart.

Põhimenüüd küll näidatakse, kuid 2. rida ei vilgu.



Funktsiooni valimisel kuvatakse kasutusviide "Ändmed puuduvad!".

Näide 2: Juurdepääs andmetele tõkestatud

Juurdepääs salvestatud andmetele on reguleeritud tahhograafide kasutamist käsitlevas määruuses juurdepääsuõiguste kaudu ning realiseeritud vastavate tahhograafikaartide abil. Kui juurdepääsuõigus puudub, siis teavitatakse sellest ekraanil järgmiselt:

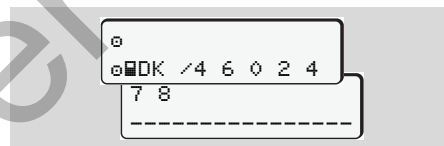

Andmed esitatakse moonutatult. Isikuandmed jäetakse täielikult või osaliselt näitamata.

▶ Menüüfunktsioonidest väljumine

Automaatselt

Menüüst väljutakse järgmistes situatsioonides automaatselt:

- Pärast tahhograafikaardi sisestamist või päringut
- või sõidu alustamisel.

Käsitsti

1. Vajutage klahvile **↵**, kuni ilmub järgmine küsimus:

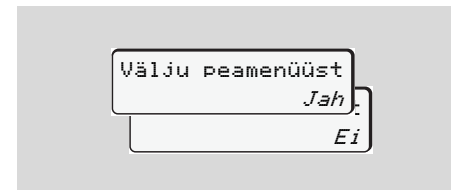

2. Klahviga **▲** / **▼** tuleb valida "Jah" ja kinnitada valik klahviga **OK**. Või jätke klahvi **↵** abil päring vahele. Ekraanile ilmub tavanäit **(a)**.

■ Põhimenüü – väljatrükk – juht 1 / juht 2

Selles põhimenüüs saab sisestatud juhikaardi andmeid välja trükkida.

Valige sammhaaval esitatud funktsioonid.

 Lülitage ADR versiooni * puhul süde sisse.

Märkus

Juhi 2 korral toimitakse samuti kui juhi 1 korral, mistõttu pole seda alljärgnevas uuesti kirjeldatud. Enne igakordset väljatrükki saate valida soovitud väljatrüki tüübi.



"Ei" = väljatrükk kohaliku ajaga

▶ Päevaandmete väljatrükkimine



Trükitakse välja kõik valitud päeva tegevused; ➔ vt lk. 91.

▶ Sündmuste väljatrükkimine



Trükitakse välja salvestatud või veel aktiivsed sündmused ja tõrked; ➔ vt lk. 92.

▶ Tegevuste väljatrükkimine



Trükitakse välja kõik viimase 7 kalendripäeva tegevused alates valitud päevast; ➔ vt lk. 96.

■ Põhimenüü – väljatrükk – sõiduk

Selles põhimenüüs saab massmälus salvestatud andmeid välja trükkida. Valige sammhaaval esitatud funktsioonid.

 Lülitage ADR versiooni * puhul süüde sisse.

Märkus

Enne igakordset väljatrükki saate valida soovitud väljatrüki tüübi.

6

Väljatrükk
UTC-ajas *Jah*
UTC-ajas *Ei*

"Ei" = väljatrükk kohaliku ajaga

▶ Päevaandmete väljatrükkimine massmälust

1. Väljatrükk
A Sõiduk

2. A Sõiduk
24hA Päev

3. 24hA Päev
25.10.2013
24.10.2013

Trükitakse välja kõik juhi tegevused kronoloogilises järjestuses eraldi juhi 1 ja juhi 2 kohta; ➔ vt lk. 93.

▶ Sündmuste väljatrükkimine massmälust

1. Väljatrükk
A Sõiduk

2. A Sõiduk
!xA Sündmus

Trükitakse välja salvestatud või veel aktiivsed sündmused ja tõrked; ➔ vt lk. 94.

▶ Kiiruseületamiste väljatrükkimine

1. Väljatrükk
A Sõiduk

2. A Sõiduk
>> Ülekiirus

Trükitakse välja tahhograafis DTCO 1381 seatud kiiruse väärtuse ületamised; ➔ vt lk. 95.

▶ Tehniliste andmete väljatrükkimine

1. Väljatrükk
A Sõiduk

2. A Sõiduk
T Tehn. andmed

Trükitakse välja sõiduki, anduri ja kalibreerimise andmed; ➔ vt lk. 95.

► v-diagrammi väljatrükkimine

1. Väljatrükk
A¶ Sõiduk
2. A¶ Sõiduk
¶lv¶ v-diaagramm
3. ¶lv¶ v-diaagramm
25.10.2013
24.10.2013

Trükitakse välja kiiruse kulgemine alates valitud päevast; ➔ vt lk. 96.

► D1/D2 staatuse väljatrükkimine *

1. Väljatrükk
A¶ Sõiduk
2. A¶ Sõiduk
¶D¶ Status D1/D2
3. ¶D¶ Status D1/D2
25.10.2013
24.10.2013

Trükitakse välja viimase 7 kalendripäeva staatusesisendid alates valitud päevast; ➔ vt lk. 96.

► Kiirusprofiilide väljatrükkimine *

1. Väljatrükk
A¶ Sõiduk
2. A¶ Sõiduk
%v¶ v-profiilid
3. %v¶ v-profiilid
25.10.2013
24.10.2013

Trükitakse välja sõitmisel kasutatud kiiruste profiilid; ➔ vt lk. 97.

► Pöörlemissageduse profiilide väljatrükkimine *

1. Väljatrükk
A¶ Sõiduk
2. A¶ Sõiduk
%n¶ n-profiilid
3. %n¶ n-profiilid
25.10.2013
24.10.2013

Trükitakse välja mootori pöörlemissageduse profiilid; ➔ vt lk. 97.

■ Põhimenüü – sisestus – juht 1 / juht 2

Riigi saab sisestada juhikaardi sisestamisel kui ka välja võtmisel.



Direktiivi kohaselt peavad juht 1 ja juht 2 tahhograafi eraldi sisestama riigi, kus ta oma vahetust alustab või lõpetab.

Märkus

Juhi 2 korral toimitakse samuti kui juhi 1 korral, mistõttu pole seda alljärgnevas uuesti kirjeldatud.

6

► Algsuriigi sisestamine

Valige sammhaaval järgmised funktsioonid:

1. Sisestamine
v Juht 1
2. v Juht 1
*# Algsuriik
3. *# Algsuriik
28.10 11:30 :D
28.10 11:30 :E
4. *# Algsresioon
11:30 E AN

Vajadusel ilmub automaatselt palve sisestada region (samm 4).

► Lõppriigi sisestamine

Valige sammhaaval järgmised funktsioonid:

1. Sisestamine
v Juht 1
2. v Juht 1
#* Lõppriik
3. #* Lõppriik
29.10 11:30 :F
29.10 11:30 :E
4. #* Lõppresioon
11:30 E AN

Vajadusel ilmub automaatselt palve sisestada region (samm 4).

■ Põhimenüü – sisestus – sõiduk

Selles põhimenüüs saab sisestada järgmisi andmeid.

► Out alguse / lõpu sisestamine

Kui olete teel väljaspool direktiivi kehtivuspiirkonda, siis võite kehtivuspiirkonnast väljasoleku funktsiooni Out kehtestada või jälle lõpetada.

Valige sammhaaval järgmised funktsioonid.

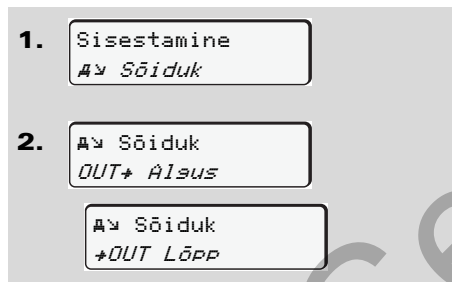

Kehtivuspiirkonnast väljaoleku määrang lõpeb automaatselt, niipea kui juhikaart pannakse kaardipilusse või võetakse sealt välja.

► Praami-/rongisõidu alguse sisestamine

Dokumenteerige sõiduki viibimine praamil või rongis kohe, kui olete pealelaadimisel oma positsiooni sisse võtnud. Valige sammhaaval järgmised funktsioonid.

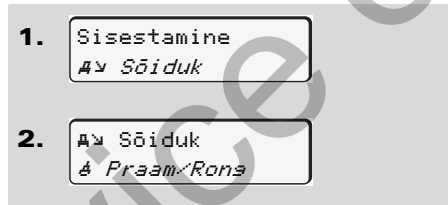

3. Seejärel seadistage klahviga **1** oma antud hetke tegevus.

Sõiduki laadimise salvestamine lõpetatakse automaatselt niipea, kui seade DTCO 1381 on ühe minuti jooksul sõiduaega salvestanud.

☞ Sümbolit "A" ei kuvata siis, kui sõiduk liigub. See kuvatakse uuesti siis, kui sõiduk peatub, ilma et seade DTCO 1381 oleks ühe minuti jooksul sõiduaega salvestanud.

► Kohaliku aja seadmine

☞ Tutvuge peatükiga "Aja haldamine", enne kui võtate ette muudatusi!
➡ Vt "Aja haldamine" lk. 82.

Valige sammhaaval esitatud funktsioonid.

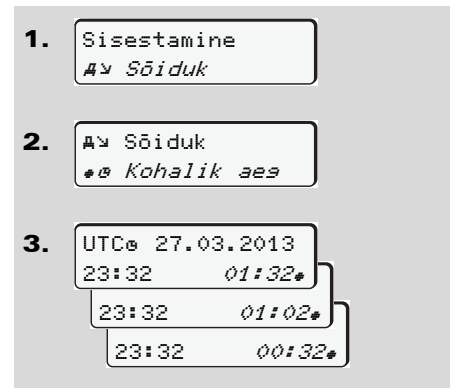

Kellaaja saab tavanäidus ± 30 minutiliste sammude kaupa seada vastavalt kohalikule ajatsoonile ning suveaja algusele ja lõpule.

 Palun siinjuures järgida Teie riigis kehtivaid eeskirju!

► UTC aja korrigeerimine

UTC aega saab nädalas korrigeerida maksimaalselt ± 1 minuti ulatuses. Suuremaid erinevusi võivad korrigeerida ainult volitatud töökojad.

6 Valige sammhaaval järgmised funktsioonid:

1. Sisestamine
A> Sõiduk

2. A> Sõiduk
e± UTC korrekt.

3. e± 23:32UTC
Korrektuur +1min;
Korrektuur -1min



Kui nädatava UTC aja erinevus ületab 20 minutit, pöörduge palun lähima volitatud töökoja poole!



See menüüfunktsioon on tõkestatud järgmistes olukordades:

- Viimase 7 päeva jooksul viidi korrektuur juba läbi.

Või

- Te proovisite korrigeerida UTC aega vahemikus 1 minut enne või pärast keskööd.

Valimisel ilmub 3 sekundiks järgmine märkus.

e± UTC korrekt.
võimatu!

■ Põhimenüü – näit – juht 1 / juht 2

Selles põhimenüüs saab vaadata sisestatud juhikaardi andmeid.

- ☞ ADR versiooni * puhul on andmete näitamine võimalik ainult sisselülitatud süüte korral.

Märkus näidu kohta

Ekraanile ilmuvad samad andmed kui väljatrüki korral, kusjuures väljatrüki üks rida (24 märki) kujutatakse kahte ritta jaotatult.



Andmete kuvamise näide

Informatsiooni läbilehitsemisel klahvidega ▲ / ▼ saab ainult umbes 20 väljatrükirea võrra tagasi liikuda.

Näidust lahkutakse klahviga ◀.

Märkus

Funktsioonide esilekutsumine on identne väljatrüki omaga ning seda alljärgnevalt eraldi ei kirjeldata. Samuti on võimalik kõik näidud kuvada kohaliku aja järgi.

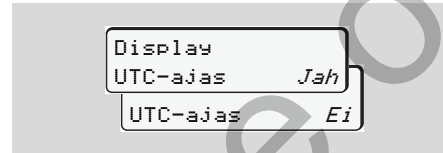

"Ei" = näit kohaliku ajaga

Valige sammhaaval välja võimalikud näidud 1. juhi ja 2. juhi jaoks.

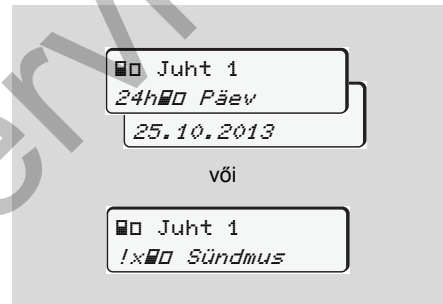

Kõiki valitud päeva tegevusi või kõiki salvestatud või veel aktiivseid sündmusi ja tõrkeid saate kuvada lehitsedes.

■ Põhimenüü – näit – sõiduk

Selles peamenüüs saate te kuvada andmeid massmälust.

- ☞ ADR versioon * puhul on andmete näitamine võimalik ainult sisselülitatud süüte korral.

Märkus näidu kohta

Ekraanile ilmuvad samad andmed kui väljatrüki korral, kusjuures väljatrüki üks rida (24 märki) kujutatakse kahte ritta jaotatult.

6

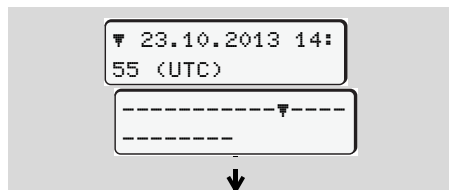

Andmete kuvamise näide

Informatsiooni läbilehitsemisel klahvidega ▲ / ▼ saab ainult umbes 20 väljatrükirea võrra tagasi liikuda.

Näidust lahkutakse klahviga ⏪.

Märkus

Funktsioonide esilekutsumine on identne väljatrüki omaga ning seda alljärgnevalt eraldi ei kirjeldata. Samuti on võimalik kõik näidud kuvada kohaliku aja järgi.

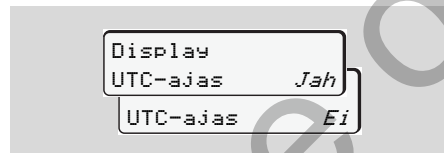

"Ei" = näit kohaliku ajaga

Valige sammhaaval esitatud võimalikud funktsioonid. Lehitsedes on teil võimalik:

- Kuvada kõiki juhi tegevusi kronoloogilises järjekorras.
- Kuvada kõiki salvestatud või veel aktiivseid sündmusi ja tõrkeid.
- Kuvada seatud kiiruse väärtuse ületamist.
- Kuvada kõiki andmeid sõiduki ja anduri ning kalibreerimise kohta.

Või

- Kuvada registreeritud ettevõtte ettevõttekaardi numbrit. Kui ettevõtet ei ole registreeritud, ilmub "____".

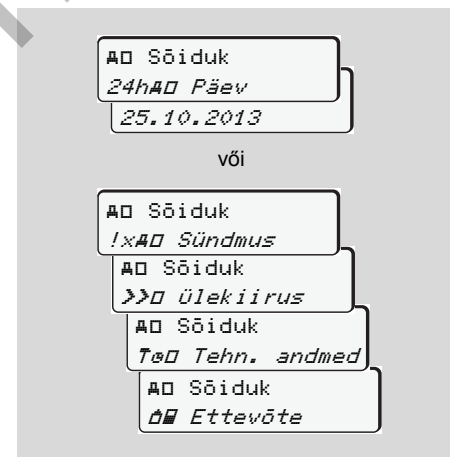

Teated

Teate ilmumine

Sündmuste ülevaade

Tõrgete ülevaade

Sõiduaja hoiatused

Tegevusjuhiste ülevaade

Service Only

■ Teate ilmumine

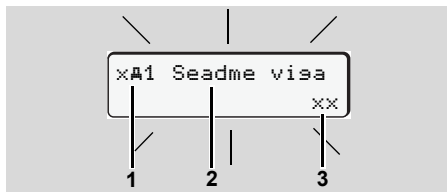

Teate näit

- (1) Tähiste kombinatsioon, vajadusel kaardisahtli numbriga
- (2) Teate tekst
- (3) Veakood



Õnnetusohut

Sõidu ajal võivad ekraanile ilmuda teated. Samuti on võimalik, et turvalisuse rikkumise tõttu väljastatakse juhikaart tahhograafist automaatselt.

Sellest ei tohi end häirida lasta – kogu tähelepanu tuleb endiselt pöörata liiklusele.

DTCO 1381 registreerib pidevalt autojuhi ja sõidukiga seotud andmeid ning jälgib süsteemi funktsioneerimist. Mõnes komponendis, seadmes või kasutamisel registreeritud viga näidatakse kohe ekraanil, kusjuures see on funktsionaalselt jagatud järgmistesse gruppidesse:

- ! = Sündmus
- x = Tõrge
- 4 = Sõiduaja hoiatus
- 4 = Tegevusjuhised



Kaardiga seotud teadete korral ilmub tähise kõrvale kaardisahtli number.

► Teadete tunnused

Sündmused, tõrked

- Ekraani taustavalgus vilgub umbes 30 sekundit, samal ajal ilmub tõrke põhjus koos tähisekombinatsiooniga, teate tekstiga ja veakoodiga.
- Need teated tuleb klahviga **OK** kinnitada.
- Lisaks sellele salvestab DTCO 1381 info sündmuse või tõrke kohta vastavalt direktiivi nõuetele massmälus ja juhikaardil. Neid andmeid saab menüüfunktsiooni abil vaadata või välja trükkida.

Sõiduaja hoiatused

- Teade hoiatab juhti sõiduaja ületamise eest.
- Teade ilmub koos taustavalgustusega ja see tuleb kinnitada vajutades klahvile **OK**.



Tegevusjuhised



Tegevusjuhised ilmuvad ilma vilkuva taustavalguseta ja kustuvad (va mõned üksikud teated) automaatselt 3 või 30 sekundi pärast.

Näidikuteplokk

Kui sõidukisse on sisse ehitatud näidikuteplokk, siis viitab kontroll-lamp "T" DTCO 1381 teadetele.

 Täpsem informatsioon on esitatud sõiduki kasutusjuhendis.

▶ Teadete kinnitamine

1. Klahvile  vajutamisel lõpeb kohe taustvalguse vilkumine.
2. Vajutage veel kord klahvi , siis teade kustub ja kuvatakse jälle eelnevalt seadistatud standardnäit (a), (b) või (c).

Märkus

Tegevusjuhised kaob juba esimese klahvivajutuse järel .

-  • Kui te sõidu ajal teadet ei kinnita, siis kuvatakse iga 10 sekundi järel vaheldumisi hetkel seadistatud standardnäitu ja teadet.
- Kui aktiivsed on mitu teadet, siis tuleb kordamööda iga teadet kinnitada.



Tahhograafi talitlushäirete korral on autojuht kohustatud eraldi lehele või rullpaberi tagaküljele üles märkima andmed tegevuste kohta, mida tahhograaf enam õigesti ei registreerinud või välja ei trükinud!

➔ Vt "Tegevuste ülesmärkimine käsitsi" lk. 36.

■ Sündmuste ülevaade



Kui mõni sündmus kordub pidevalt siis pöörduge palun volitatud töökoja poole!

Tähis/põhjus	Tähendus	Tegevus
!⚠ Turvalisuse rikkumine	Võimalikud võivad olla järgmised põhjused: <ul style="list-style-type: none"> • Vead mälus, DTCO 1381 andmete ehtsus ei ole enam tagatud. • Anduri andmed ei ole enam usaldatavad. • DTCO 1381 korpus on lubamatult avatud. 	Teade tuleb kinnitada.
!⚠1 Turvalisuse rikkumine	<ul style="list-style-type: none"> • Kaardi lukustus on rikutud või defektne. • DTCO 1381 ei tunne enam ära varem korrektselt sisestatud tahhograafikaarti. • Tahhograafikaardi identsus või ehtsus ei ole korras või ei ole tahhograafikaardile salvestatud andmed usaldusväärsed. 	<p>Teade tuleb kinnitada.</p> <p>Kui DTCO 1381 tuvastab turvalisuse rikkumise, mille korral andmete korrektsus tahhograafikaardil ei ole enam tagatud, siis väljastatakse tahhograafikaart seadme automaatselt ka sõidu ajal!</p> <p>Sisestada tahhograafikaart veel kord või võimaluse korral lasta see üle kontrollida.</p>
!⚡ Voolu- katkestus	Voolujuhtmed olid lahti ühendatud või DTCO 1381 / anduri toitepinge oli liiga madal või liiga kõrge. See teade võib mõnel juhul ilmuda ka mootori käivitamisel!	<p>Teade tuleb kinnitada.</p> <p>➡ Vt "Käitumine ala- / ülepinge korral" lk. 20.</p>
!⚠ Anduri visa	Ühendus anduriga on rikutud.	Teade tuleb kinnitada.
!⚠⚠ Liikumise konflikt	Anduri ja sõltumatu signaallika vaheline sõiduki liikumise hinnangu vastuolu. Võimalik, et pealelaadimisel (praam/rong) jäi funktsioon seadistamata.	<p>Teade tuleb kinnitada.</p> <p>Võtke kohe ühendust volitatud remonditöökojaga.</p>

Tähis/põhjus	Täendus	Tegevus
!0 Sõit ilma kaardita	Sõitu alustati ilma kehtiva juhikaardita kaardisahtlis 1. Teade ilmub ka siis, kui kaardi sõidu ajal sisestamisel tekib lubamatu kaardikombinatsioon. ➔ Vt "DTCO 1381 režiimid" lk. 78.	Teade tuleb kinnitada. Sõiduk tuleb peatada ja kehtiv juhikaart sisse panna. Võtke sisestatud firmakaart/kontrollkaart olemasolu korral seadmest DTCO 1381 välja.
!001 Sisestamine sõidu ajal	Juhikaart sisestati pärast sõidu alustamist.	Teade tuleb kinnitada.
!001 Aja kattumine	Selle tahhograafi UTC aeg jääb maha eelmise tahhograafi UTC ajast. Tekib negatiivne ajaerinevus.	Teade tuleb kinnitada. Teha kindlaks, missuguse tahhograafi UTC aeg ei ole korrektne ja lasta volitatud töökojal seda võimalikult kohe kontrollida ja korrigeerida.
!1 Kaart ei ole kehtiv	Tahhograafikaart on aegunud, ei kehti enam või pole selle tuvastamine õnnestunud. Sisestatud juhikaardi, mis järgmise päeva saabudes enam ei kehti, viskab seade pärast sõiduki seiskumist automaatselt välja, ilma nõudmatagi.	Teade tuleb kinnitada. Kontrollida tahhograafikaart üle ja sisestada veel kord.
! Kaartide konflikt	Mõlemat tahhograafikaarti ei tohi samaaegselt seadmesse DTCO 1381 sisestada! Näiteks on ettevõttele kaart sisse pandud koos kontrollkaardiga.	Teade tuleb kinnitada. Tahhograafikaart tuleb kaardipilust välja võtta.
!A1 Kaart ei ole suletud	Juhikaarti ei eemaldatud viimasest tahhograafist korralikult. Mõnel juhul ei salvestata andmeid juhi kohta.	Teade tuleb kinnitada.
>> Ülekiirus	Seatud maksimumkiirust ületati kauem kui 60 sekundit.	Teade tuleb kinnitada. Vähendada kiirust.

■ Tõrgete ülevaade



Kui mõni tõrge kordub pidevalt siis pöörduge palun volitatud töökoja poole!

Tähis/põhjus	Tähendus	Tegevus
xA Seadme visa	Seadme DTCO 1381 tõsine tõrge, võimalikud võivad olla järgmised põhjused: <ul style="list-style-type: none"> • Ootamatud programmi- ja töötlemisajavead. • Klahv on kinni kiilunud või olnud pikemat aega korraga allavajutatud. • Tõrge ühenduses välisseadmetega. • Kontrollida ühendust näidikuteplokiga. • Impulsiväljundi tõrge. 	Teade tuleb kinnitada.
x41 Seadme visa	<ul style="list-style-type: none"> • Kaardimehaanika tõrge, näiteks kaardi lukustus pole suletud. 	Kontrollida, et klahvid on töökorras. Kontrollida ühendusjuhtmeid või väliste seadmete töökorras olemist. Kontrollida näidikuteploki ühendusjuhtmeid või töökorras olemist.
xA Kellaaja visa	Seadme DTCO 1381 UTC aeg pole usutav või ei liigu nõuetekohaselt. Et vältida andmete mittevastavust, ei aktsepteerita uuesti sisestatud juhi-/ettevõttelearte!	Kontrollida ühendatud juhtseadme ühendusjuhtmeid või töökorras olemist.
x7 Printeri visa	Printeril puudub elektritoide või on trükipäa temperatuuriandur katki.	Võtta tahhograafikaart välja ja sisestada uuesti. Teade tuleb kinnitada. Teade tuleb kinnitada. Toimingut korrata, vajadusel enne süüde välja/ sisse lülitada.



Tähis/põhjus	Tähendus	Tegevus
xF Visa alla-laadimisel	Tõrge andmete ümberlaadimisel välisele seadmele.	Teade tuleb kinnitada. Andmete ümberlaadimist veel kord korrata. Kontrollida ühendusjuhtmeid (näiteks liikuv kontakt) või välisseadet.
xfl Anduri visa	Andur teatab enesekontrolli järel sisemisest tõrkest.	Teade tuleb kinnitada.
xAl Liikumissignaali visa	IMS = Independent Motion Signal - sõltumatu liikumissignaali. Täiendav sõltumatu liikumissignaali puudub või pole saadaval.	Teade tuleb kinnitada.
x11 Kaardi visa	Tahhograafikaardi lugemise/kirjutamise kestel on tekkinud andmesidetõrge, näiteks määratud kontaktide tõttu.	Teade tuleb kinnitada. Tahhograafikaart tuleb puhastada ja uuesti sisestada.
x12 Kaardi visa	Juhikaardile üleskirjutatud andmed võivad olla mittetäielikud!	➔ Vt "Tahhograafikaardi puhastamine" lk. 12.

■ Sõiduaja hoiatused

Tähis/põhjus	Täendus	Tegevus
1e04h15 Paus! 1e04h15 ■00h15	See teade ilmub siis, kui katkematu roolisoleku aeg on olnud 04:15 tundi.	Teade tuleb kinnitada. Planeerige lähemal jal puhkepaus.
1e04h30 Paus! 1e04h30 ■00h15	Roolisoleku aeg on ületatud! See teade ilmub siis, kui katkematu roolisoleku aeg on olnud 04:30 tundi.	Teade tuleb kinnitada. Tehke palun peatus.



NB!

DTCO 1381 registreerib, salvestab ja arvutab juhtimisaegasid määruses sätestatud reeglite alusel. Seade hoiatab juhti varakult tema juhtimisaja ületamise eest!

Neid kumuleeruvaid roolimisaja ei saa aga juriidiliselt tõlgendada "katkematu roolisolekuna".

VDO Counter näit *

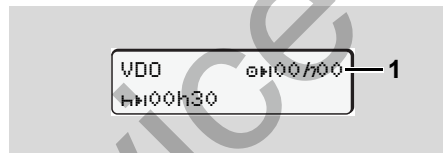

Pärast 2. "Sõiduaja hoiatuse" kinnitamist kuvab VDO Counter, et selle sõidu aeg (1) on möödas (välja arvatud režiimis Ulatuses väljas). Tehke kohe paus.

■ Tegevusjuhiste ülevaade

Tähis/põhjus	Tähendus	Tegevus
4a Palun sisesta	Kui käsitsi sisestamise käigus sisestamist ei toimu, siis ilmub see teade.	Vajutada OK klahvi ja jätkata sisestamist.
4f Väljatrükk võimatu	<p>Hetkel ei ole väljatrükkimine võimalik:</p> <ul style="list-style-type: none"> • sest süüde on välja lülitatud (ADR versioon *), • termotrükipea temperatuur on liiga kõrge, • printer on hõivatud mingi teise aktiivse protsessiga, näiteks jooksva väljatrükiga, • või on toitepinge liiga madal või liiga kõrge. 	Niipea kui põhjus on kõrvaldatud, saab tellida väljatrükkimise.
4fz Väljatrükk viivitatud	Jooksev väljatrükk katkestatakse või viivitub, kuna termotrükipea temperatuur on liiga kõrge.	Süüde tuleb sisse lülitada ja soovitud näit uuesti aktiivseks teha.
4f Sahtel lahti	Trükinõude korral või väljatrüki jooksul avastab DTCO 1381, et printeri sahtel on avatud. Trükinõue lükatakse tagasi või katkestatakse jooksev väljatrükk.	Sulgeda sahtel. Käivitada trükkimine uuesti.
	See teade ilmub ka siis, kui võtate avatud printeri sahtli korral tahhograafikaardi kaardisatilis 2 välja.	Sulgeda printeri sahtel ja võtta tahhograafikaart uuesti välja.
4fo Paberit pole	Printeris puudub paber. Trükinõue lükatakse tagasi või katkestatakse jooksev väljatrükk.	Kui ühe tunni jooksul pannakse sisse uus paberirull, jätkab DTCO 1381 väljatrükkimist automaatselt.



Tähis/põhjus	Tähendus	Tegevus
411 Väljastamine võimatu	Tahhograafikaardi väljavõtmine lükatakse tagasi: <ul style="list-style-type: none"> kuna on võimalik, et just sel ajal loetakse või edastatakse andmeid, nõutakse jälle korrektset sisseloetud juhikaarti registreeritud minutirastris sees, sest toimub päevavahetus UTC ajale, sõiduk sõidab, või ADR versiooni * puhul on süüde välja lülitatud. 	Oodake, kuni DTCO 1381 avab ligipääsu funktsioonidele või kõrvaldage põhjus: Sõiduk peatada või süüde sisse lülitada. Võtke tahhograafikaart uuesti välja.
4121 Salvestus vastuoluline	Juhikaardil olevate päevaandmete ajalises järgnevuses on ebakonsistents.	See teade võib ilmuda seni, kuni vigased kirjutised on uute andmetega üle kirjutatud! Kui teade ilmub pidevalt, laske tahhograafikaarti kontrollida.
411 Kaardi visa	Sisestatud tahhograafikaardi töötlemisel on tekkinud viga. Tahhograafikaarti ei aktsepteerita ja see väljastatakse.	Tahhograafikaardi kontaktid puhastada ja veel kord sisestada. Kui teade ilmub uuesti, tuleb kontrollida kas mõni muu tahhograafikaart loetakse korralikult sisse.
411 Valet tüüpi kaart	Sisestatud kaart ei ole tahhograafikaart. Kaarti ei aktsepteerita ja see väljastatakse.	Sisestada kehtiv tahhograafikaart.
411 Seadme visa	Kaardimehaanika tõrge, näiteks kaardi lukustus pole suletud.	Võtta tahhograafikaart välja ja sisestada uuesti.

Tähis/põhjus	Täendus	Tegevus
1A Seadme visa	<ul style="list-style-type: none"> • Impulsiväljundi tõrge. 	Kontrollida ühendatud juhtseadme ühendusjuhtmeid või töökorras olemist.
	<ul style="list-style-type: none"> • Tahhograafil esineb tõsine tõrge või esineb raske ajaviga. Nt ebareaalne UTC aeg. Tahhograafikaarti ei aktsepteerita ja see väljastatakse. 	Lasta volitatud töökojal tahhograafi võimalikult kiiresti kontrollida, vajadusel ka välja vahetada.
continual error #xxxxxxxxxxx xxx	Selle teate korral ei ole DTCO 1381 enam võimeline funktsioneerima!	Tahhograafi väärfunktsiooni korral palun tähele panna esitatud märkust, ➡ vt lk. 67.

Hooldusjuhise informatsioonina

Tähis/põhjus	Täendus	Tegevus
■ Andmed puuduvad!	Menüüfunktsiooni ei saa välja kutsuda, sest kaardisahtlis ... <ul style="list-style-type: none"> • juhikaarti ei ole sisestatud • on ettevõtte-/kontrollkaart. 	Need märkused kustuvad 3 sekundi pärast automaatselt. Ei ole vaja mingeid toiminguid.
⊕ UTC korrekt. võimatu!	Menüüfunktsiooni ei ole võimalik avada: <ul style="list-style-type: none"> • UTC aega korrigeeriti juba viimase 7 päeva jooksul. • Te proovisite korrigeerida UTC-aega vahemikus 1 minut enne või pärast keskööd. 	
Väljatrükk alustatud ...	Valitud funktsiooni tagasiteade.	
Sissekanne salvestatud	Vastus, et DTCO 1381 on sisestuse salvestanud.	
Display esit. võimatu!	Seni kuni toimub väljatrükk ei saa andmeid näidata.	

Tähis/põhjus	Tähendus	Tegevus
Palun oota!	Tahhograafikaart ei ole veel täielikult sisse loetud. Ei ole võimalik menüüfunktsioonide poole pöörduda.	Need märkused kustuvad 3 sekundi pärast automaatselt. Ei ole vaja mingeid toiminguid.
ⓘAS Kalibreer. kehtivus 18	On vaja sooritada järgmine tahhograafi perioodiline kontroll, näiteks 18 päeva pärast. Tehniliste muudatuste tõttu vajalikke järelevaatusi ei saa võtta arvesse! Seda, millisest päevast alates see viide peab ilmuma, saab programmeerida volitatud töökoda. ➔ <i>Detalle vt "Tahhograafide kontrolli kohustus" alates lk. 83.</i>	
ⓘ1 Kehtetu päeva pärast 15	Väljastatud tahhograafikaart muutub näiteks 15 päeva pärast kehtetuks! Seda, millisest päevast alates see viide peab ilmuma, saab programmeerida volitatud töökoda.	
ⓘ1 allalaad. päeva jooksul 7	Alates väljalaskest 2.1: Järgmine juhikaart tuleb alla laadida näiteks 7 päeva pärast (standardseadistus). Seda, millisest päevast alates see viide peab ilmuma, saab programmeerida autoriseeritud töökoda.	

Tootekirjeldus

DTCO 1381 režiimid

Tahhograafikaardid

Salvestatud andmed

Aja haldamine

Hooldamine ja korrashoid

Tehnilised andmed

Service Only

■ DTCO 1381 režiimid

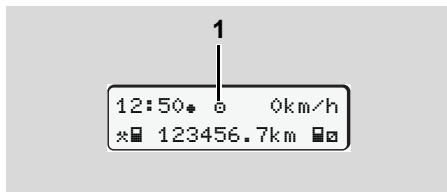

DTCO 1381-l on neli režiimi:

- Töö "0"
- Ettevõte "1"
- Kontroll "2"
- Kalibreerimine "3"

Vastavalt sellele, milline tahhograafikaart / millised tahhograafikaardid on sisestatud, lülitub DTCO 1381 automaatselt järgmisele režiimile:

(1) Režiimi näitamine

Režiimid		Kaardipilu 1				
		Kaart puudub	Juhikaart	Ettevõttekaart	Kontrollkaart	Töökojakaart
Kaardipilu 2	Kaart puudub	Töö	Töö	Ettevõte	Kontroll	Kalibreerimine
	Juhikaart	Töö	Töö	Ettevõte	Kontroll	Kalibreerimine
	Ettevõttekaart	Ettevõte	Ettevõte	Ettevõte	Töö	Töö
	Kontrollkaart	Kontroll	Kontroll	Töö	Kontroll	Töö
	Töökojakaart	Kalibreerimine	Kalibreerimine	Töö	Töö	Kalibreerimine

Nendes režiimides kasutab DTCO 1381 ainult kaardisahtlisse 1 sisestatud tahhograafikaarti.

■ Tahhograafikaardid

Seadusandja poolt ettenähtud tahhograafikaardid saate EL liikmesriikide ametkondadelt.

▶ Juhikaart

Juhikaardiga identifitseerib juht ennast DTCO1381-s. Juhikaarti kasutatakse normaalses töörežimis ja see võimaldab tegevusi selle identiteedi all salvestada, näidata, välja trükkida või (ainult siis, kui juhikaart on sisestatud) alla laadida.

▶ Ettevõttekaart

Ettevõttekaart identifitseerib ettevõtet ja võimaldab juurdepääsu selle ettevõtte andmetele. Ettevõttekaart võimaldab massmälusse salvestatud andmete ja sisestatud juhikaardi andmete näitamist, väljatrükki ja allalaadimist. Vajaduse korral (üks kord seadme kohta) lubatud liikmesriigi ja riikliku numbrimärgi sisestamine seadmesse DTCO 1381.

Samuti on võimalus vastava andmete haldamise süsteemi abil kasutusandmeid kaugjuhtimise teel (remote) alla laadida. Ettevõttekaart on mõeldud sõiduki omanikule ja valdajale.

▶ Kontrollkaart

Kontrollkaart identifitseerib kontrollorgani (nt politsei) ametnikke ja võimaldab juurdepääsu massmälule. Juurdepääsetavad on kõik salvestatud andmed ja sisestatud juhikaardi andmed. Neid võib näidata, välja trükkida või allalaadimisliidese kaudu alla laadida.

▶ Töökojakaart

Volitatud töökoja isikutele, kes on kvalifitseeritud programmeerimiseks, kalibreerimiseks, aktiveerimiseks ja kontrollimiseks jne väljastatakse töökojakaardid.

▶ Tahhograafikaartide lukustamine

Kui DTCO 1381 aktsepteerib sisestatud tahhograafikaardi, lukustatakse väljavõtmine mehaaniliselt. Tahhograafikaardi väljavõtmine on võimalik ainult:

- seisva sõiduki korral,
- kasutaja nõudmisel,
- pärast seadusandlusega nõutud andmete salvestamist tahhograafikaardile.

Automaatne väljastamine

Kui DTCO 1381 avastab kaardi lukustuse tõrke, püüab ta olemasolevaid andmeid tahhograafikaardile üle kanda enne selle automaatset väljastamist. Sel juhul ei ole andmete täiuslikkus ja ehtsus tahhograafikaardil enam garanteeritud!

► Tahhograafikaartide juurdepääsuõigused

Juurdepääsuõigused DTCO 1381 massmälusse salvestatud andmetele on seadustega reguleeritud ja antakse vabaks ainult vastava tahhograafikaardiga.

		Ilma kaardita	Juhikaart	Ettevõttekaart	Kontrollkaart	Töökojakaart
Väljatrükk	Autojuhi andmed	X	V	V	V	V
	Sõiduki andmed	T1	T2	T3	V	V
	Tehnilised parameetrid	V	V	V	V	V
Näidud	Autojuhi andmed	X	V	V	V	V
	Sõiduki andmed	T1	T2	T3	V	V
	Tehnilised parameetrid	V	V	V	V	V
Allalaadimine	Autojuhi andmed	X	T2	V	V	V
	Sõiduki andmed	X	X	T3	V	V
	Tehnilised parameetrid	X	X	V	V	V

Autojuhi andmed = Juhikaardi andmed

Sõiduki andmed = Massmälu andmed

Parameetriandmed = Andmed seadme adapteerimise/kalibreerimise kohta

V = Piiranguteta juurdepääsuõigused

T1 = Viimase 8 päeva juhi tegevused ilma juhi identifitseerimisandmeteta

T2 = Ainult sisestatud kaardile vastava juhi identifitseerimine

T3 = Vastava ettevõtte autojuhtide tegevused

X = Ei ole võimalik

■ Salvestatud andmed

▶ Juhikaart

- Juhi tuvastamise andmed.

Pärast igakordset juhi töörakendust on salvestatud järgmised andmed:

- Kasutatud sõidukid
- Juhi tegevused, tavalise sõidurežiimi korral vähemalt 28 päeva.
- Maa sisestused
- Esinenud sündmused / tõrked
- Kontrolltegevuste teave
- Eritingimused, mille puhul sõiduk on praamil/rongis või olekus ulatusest väljas.

Kui mälu maht on ammendatud, kirjutab DTCO 1381 vanemad andmed üle.

▶ Ettevõttekaart

- Tuvastab ettevõtte ja autoriseerib ligipääsu ettevõtte salvestatud andmetele.

Ettevõtte tegevuste kohta on salvestatud järgmised andmed:

- Tegevuse liik
 - Sisse-/väljaregistreerimine
 - Massmälu andmete allalaadimine
 - Juhikaardi andmete allalaadimine
- Ajalõik (alates / kuni) mille kohta andmed alla laaditi.
- Sõiduki identifitseerimine
- Andmete allalaadimiseks kasutatud juhikaardi identiteet.

▶ Massmälu

- Massmälu registreerib ja salvestab määruse(EMÜ) 3821/85 lisa I B alusel ettenähtud andmed 365 kalendripäeva ulatuses.
- Tegevuste hindamine toimub üheminutiliste intervallidega, kusjuures seade DTCO 1381 hindab

kõige pikemalt kokkukuuluvat tegevust intervalli kohta.

- DTCO 1381 võib salvestada u 168 tundi kiirusväärtusi üheminutilise täpsusega. Seejuures registreeritakse väärtused sekundilise täpsusega koos kellaaja ja kuupäevaga.
- Suure lahutusvõimega salvestatud kiirusväärtused (üks minut enne ja üks minut pärast erakorralist viivitust) toetavad hindamist avarii korral.

Need andmed on loetavad allalaadimisliidese kaudu:

- seaduslik allalaadimine 24 tundi,
- spetsiaalse allalaadimise tarkvaraga massmälu komplekt.

▶ VDO GeoLoc * (alates välj. 2.1)

Valikuliselt on võimalik sõiduki asukohaandmeid ka GPS-i abil salvestada. ➔ Vt "VDO GeoLoc * (alates välj. 2.1)" lk. 17.

■ Aja haldamine

Kõikide tööaegade, valmisolekuageade, sõiduaegade, puhkeageade jne sissekannete algused ja lõpud salvestab DTCO 1381 UTC ajas.

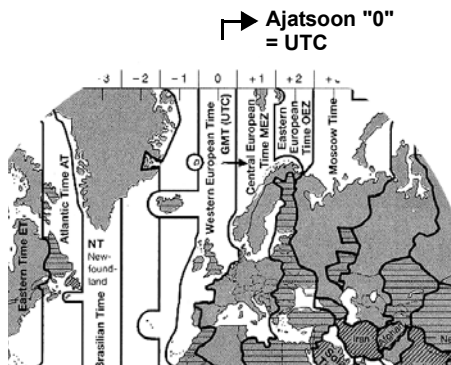

Ajatsoonid Euroopas

UTC-aeg vastab ajatsoonile "0" 24 ajatsoonist (-12 ... 0 ... +12) milleks on jagatud maakera.

Tehases on seatud kellaaeg ekraanil põhiseadena UTC ajale.

Menüüfunktsiooni abil saate seada kohaliku aja.

➔ Vt "Kohaliku aja seadmine" lk. 61.

Ajatsoonide erinevus	Riigid
00:00 (UTC)	UK / P / IRL / IS
+ 01:00 h	A / B / BIH / CZ / D / DK / E / F / H / HR / I / L / M / N / NL / PL / S / SK / SLO / SRB
+ 02:00 h	BG / CY / EST / FIN / GR / LT / LV / RO / TR / UA
+ 03:00 h	RUS

▶ UTC aja ümberarvutamine

UTC aeg = Kohalik aeg – (ZO + SO)

ZO = ajatsooni erinevus

SO = suveaja erinevus (suveaja lõpuga langeb see erinevus ära)

(ZO + SO) = seatud erinevus DTCO 1381-s

Näide:

Kohalik aeg Saksamaal = 15:30 (suveaeg)

UTC aeg = Kohalik aeg – (ZO + SO)
= Kell 15:30 – (01:00 h + 01:00 h)

UTC aeg = 13:30 Kell

■ Hooldamine ja korrashoid

► DTCO 1381 puhastamine

Puhastage korpust, ekraani ja funktsiooniklahve kergelt niiske rätiku või mikrokiust puhastuslapiga.



Ärge kasutage abrasiivseid puhastusvahendeid ega lahustavaid aineid nagu lahusti ja bensiin.

► Tahograafide kontrolli kohustus

Ennetavad hooldustööd ei ole DTCO 1381 jaoks nõutavad. Vähemalt iga kahe aasta järel tuleb DTCO 1381 korralikku töötamist volitatud töökoja poolt kontrollida lasta.

Kontroll on lisaks nõutav, kui ...

- sõiduki juures toimusid muudatused, nt kiiruse impulsjarvu või rehvi übermõõdu osas,
- DTCO 1381 remonditi,
- muutus sõiduki riiklik numbrimärk,
- UTC aeg erineb üle 20 minuti.



Tuleb hoolitseda selle eest, et paigaldussilt uuendatakse iga kontrolli korral ja et see sisaldab ettenähtud andmeid.

Tuleb hoolitseda selle eest, et ettenähtud kohustusliku kontrolliintervalli jooksul ei oleks DTCO 1381 toitepinge kokku üle 12 kuu lahti ühendatud, näiteks sõiduki aku sõidukist eemaldamise tõttu.

► Käitumine remondi korral / DTCO 1381 vahetamine

Volitatud töökojad saavad andmed DTCO 1381-st alla laadida ja vastavatele ettevõtetele üle anda.

Kui salvestatud andmete allalaadimine pole defekti tõttu võimalik, on töökojad kohustatud ettevõttele selle kohta tõendi andma.



Võimalikeks järelepärimisteks tuleb andmed arhiveerida või tõend hoolikalt säilitada.

► Komponentide kõrvaldamine



Palun utiliseerige DTCO 1381 koos juurdekuuluvate süsteemikomponentidega vastava liikmesriigi EL-kontrollseadmete utiliseerimise määruste kohaselt.

■ Tehnilised andmed

► DTCO 1381

Möötepiirkond	220 km/h (vastavalt lisale I B) 250 km/h (teiste sõidukikasutuste jaoks)	
LCD ekraan	2 rida igaüks 16 tähisega	
Temperatuur	Töötamine:	-25 kuni 70 °C
	Hoidmine:	-40 kuni 85 °C
Pinge	24 või 12 V DC	
Tarbitav voolutugevus	Ooteseisundis:	Käsitsemisel on tüüpiline:
	max. 30 mA (12 V)	max. 3,0 A (12 V)
	max. 20 mA (24 V)	max. 1,0 A (24 V)
EMV / EMC	ECE R10	
Termoprinter	Märgi suurus	2,1 x 1,5 mm
	Trüki laius:	24 märki/rida
	Kiirus:	u 15 – 30 mm/s
	Diagrammide väljatrükk	
Kaitstuse aste	IP 54	

Võimalik erivarustus

- ADR-versioon
- Kliendispetsiifiline esipaneel, ekraani valgustus ja klahvid
- Tegevuste automaatne seadistamine pärast süüte sisse- või väljalülitamist
- v-/n-profilide väljatrükkimine ja allalaadimine, oleku sisend D1/D2
- VDO Counter (arvesti), **alates väljalaskest 2.1**: VDO GeoLoc

► Paberirull

Keskonnatingimused	Temperatuur:	-25 kuni 70 °C
Möötmad	Läbimõõt:	u 27,5 mm
	Laius:	56,5 mm
	Pikkus:	u 8 m
Tellimisnumber	1381.90030300	
	Originaalseid asendus-paberirulle saate oma müügi ja teeninduskeskusest.	
 Palun tähele panna	Kasutage (tellige) ainult paberirulle (originaalne VDO trükipaber), millel on nähtav tahhograafitüüp (DTCO 1381) vastavustähisega "84" ja kehtiv vastavustähis "174" või "189".	

Tähised ja väljatrükinäited

Ülevaade tähistest

Riikide tunnustähised

Väljatrükinäited

Väljatrükinäidete selgitused

Andmekogumi otstarve sündmuste või tõrgete juures

Service Only

■ Ülevaade tähistest

Režiimid	
⏻	Ettevõte
⏻	Kontroll
⏻	Töö
⏻	Kalibreerimine
⏻	Ettevalmistus

Isikud	
⏻	Ettevõtja
⏻	Kontrollija
⏻	Autojuht
⏻	Töökoda
⏻	Tootja

Tegevused	
⏻	Valmisolekuaeg
⏻	Sõiduaeg
⏻	Pausi- ja puhkeaeg
⏻	Muu tööaeg
⏻	Kehtiv pausiaeg
?	Teadmata

Seadmed / funktsioonid	
1	Kaardisahtel 1; Juht-1
2	Kaardisahtel; Juht-2
⏻	Tahhograafikaart (valmis loetud)
⏻	Tahhograafikaart sisestatud; asjakohased andmed loetud
⏻	Kell
⏻	Printer / väljatrükk
⏻	Sisestamine
⏻	Ekraan
⏻	Funktsioon VDO GeoLoc * on sisse lülitatud. (alates väljalaskest 2.1)
⏻	Väline salvestamine Andmete allalaadimine (kopeerimine)
⏻	Toimub andmete ülekandmine
⏻	Andur
⏻	Sõiduk / autorong / DTCO 1381
⏻	Rehvimõõt
⏻	Pingevarustus

Mitmesugust	
!	Sündmus
×	Tõrge
⏻	Kasutusjuhised/tööajajohiatused
⏻	Vahetuse algus
⏻	Asukoht
⏻	Ohutus
⏻	Kiirus
⏻	Aeg
⏻	Kokku/kokkuvõte
⏻	Vahetuse lõpp
⏻	Juhi tegevuste sisestamine käsitsi

Spetsiifilised tingimused	
OUT	Kontrollseade pole nõutav
⏻	Viibimine praamil või rongil

Kvalifikaatorid	
24h	Päevane
I	Iga nädal
II	Kaks nädalat
+	Alates või kuni



► Tähiste kombinatsioonid

Mitmesugust	
	Kontrolli koht
	Alguse aeg
	Lõpu aeg
	Out of scope algus: Kontrollseade pole vajalik
	Out of scope lõpp
	Asukoht tööpäeva alguses (vahetuse algus)
	Asukoht tööpäeva lõpus (vahetuse lõpp)
	Sõidukist
	Juhikaardi väljatrükk
	Sõiduki väljatrükk / DTCO 1381
	Sõiduk / DTCO 1381 sisestamine
	Juhikaardi näit
	Sõiduki / DTCO 1381 näit
	Kohalik aeg
	UTC korrigeerimine

Kaardid

	Juhikaart
	Ettevõttekaart
	Kontrollkaart
	Töökojakaart
	Kaart puudub

Juhtimine

	Meeskond
	Topelnädala summaarne juhtimisaeg

Väljatrükid

	Päevased juhi tegevused juhikaardiilt (päeva tegevused)
	Sündmused ja torked juhikaardiilt
	Päevased juhi tegevused DTCO 1381-st (päeva tegevused)
	Sündmused ja torked DTCO 1381-st
	Kiiruse ületamised
	Tehnilised andmed
	Autojuhi tegevused

	v-diagramm
	D1/D2 staatuse diagramm *
	Kiirusprofiil *
	Pöörlemissagedusprofiil *

Näidud

	Päevased juhi tegevused juhikaardiilt (päeva tegevused)
	Sündmused ja torked juhikaardiilt
	Päevased juhi tegevused / DTCO 1381-st (päeva tegevused)
	Sündmused ja torked sõidukist / DTCO 1381-st
	Kiiruse ületamised
	Tehnilised andmed
	Ettevõtte

Sündmused	
! [Icon]	Mittekehtiva tahhograafikaardi sisestamine
! [Icon]	Aegade kattumine
! [Icon]	Juhikaardi sisestamine sõidu ajal
>>	Kiiruse ületamine
! [Icon]	Viga anduriga ühenduses
! [Icon]	Aja seadmine (töökoja poolt)
! [Icon]	Kaardikonflikt
! [Icon]	Sõitmine ilma kehtiva juhikaardita
! [Icon]	Viimane kaarditoiming ei ole korralikult lõpetatud
! [Icon]	Voolukatkestus
! [Icon]	Turvalisuse rikkumine
> [Icon]	Kiiruse ületamiste kontroll
! [Icon]	Sõiduki liikumise andmekonflikt

Tõrked	
× [Icon]	Kaardi tõrge
× [Icon]	Ekraani tõrge
× [Icon]	Printeri tõrge
× [Icon]	DTCO 1381 sisemine tõrge
× [Icon]	Viga allalaadimisel
× [Icon]	Anduri tõrge

× [Icon]	(IMS = Independent Motion Signal – sõltumatu liikumissignaali) Sõltumatu liikumissignaali puudub
----------	--

Sõiduaja hoiatused	
[Icon]	Paus!

Käitsi sisestamistoiming	
[Icon]	Sisestus "Tegevused"
[Icon]	Sisestus "Teadmata tegevus"
[Icon]	"Asukoha" sisestamine vahetuse lõpp
[Icon]	"Asukoha" sisestamine vahetuse alguses

Käitsusjuhised	
[Icon]	Vale sisestus
[Icon]	Menüüle juurdepääs ei ole võimalik
[Icon]	Palun sisestage
[Icon]	Väljatrükk ei ole võimalik
[Icon]	Sahtel on avatud
[Icon]	Puudub paber
[Icon]	Väljatrükk viivitatud
[Icon]	Kaart vigane
[Icon]	Vale kaart

[Icon]	Väljastamine ei ole võimalik
[Icon]	Toiming viivitatud
[Icon]	Salvestus mittekonsistentne
[Icon]	Seadme tõrge
[Icon]	Kehtivuse lõpp ...
[Icon]	Tehniline kontroll hiljemalt ...
[Icon]	Uhikaart laaditakse alla päeva pärast. (alates väljalaskest 2.1)

VDO Counter *	
[Icon]	Allesjääv sõidu aeg
[Icon]	Järgmise sõiduaja algus:
[Icon]	Väljalase 2.0
[Icon]	Väljalase 2.1
[Icon]	Tulevane sõidu aeg:
[Icon]	Väljalase 2.0
[Icon]	Väljalase 2.1
[Icon]	Allesjääv pausi-/puhke aeg
[Icon]	Allesjääv aeg kuni päeva, nädala puhkeaja alguseni

■ Riikide tunnustähised

Väärtuse omistamine	
A	Austria
AL	Albaania
AND	Andorra
ARM	Armeenia
AZ	Aserbaidžaan
B	Belgia
BG	Bulgaaria
BIH	Bosnia ja Herzegoviina
BY	Valgevene
CH	Šveits
CY	Küpros
CZ	Tšehhi vabariik
D	Saksamaa
DK	Taani
E	Hispaania ¹⁾
EC	Euroopa Ühendus
EST	Eesti
EUR	Muu Euroopa
F	Prantsusmaa
FIN	Soome

FL	Liechtenstein
FR/FO	Fääri saared
GE	Gruusia
GR	Kreeka
H	Ungari
HR	Horvaatia
I	Itaalia
IRL	Iirimaa
IS	Island
KZ	Kasahstan
L	Luksemburg
LT	Leedu
LV	Läti
M	Malta
MC	Monako
MD	Moldaavia vabariik
MK	Makedoonia
MNE	Montenegro
N	Norra
NL	Hollandi
P	Portugal

PL	Poola
RO	Rumeenia
RSM	San Marino
RUS	Vene Föderatsioon
S	Rootsi
SK	Slovakkia
SLO	Sloveenia
SRB	Serbia
TM	Turkmeenia
TR	Türgi
UA	Ukraina
UK	Ühendatud Kuningriik, Alderney, Guernsey, Jersey, Isle of Man, Gibraltar
UZ	Usbekistan
V	Vatikan
WLD	Muu maailm

1) ➔ Vt "Regioonide märgistused" lk. 90.

► Regioonide märgistused

Hispaania väärtuste rühmitus	
AN	Andaluusia
AR	Aragoonia
AST	Asturia
C	Kantaabria
CAT	Kataloona
CL	Kastiilia-León
CM	Kastiilia-La Mancha
CV	Valentsia
EXT	Extremaduura
G	Galicien
IB	Baleaari saared
IC	Kanaari saared
LR	La Rioja
M	Madriid
MU	Murcia
NA	Navarra
PV	Baskimaa

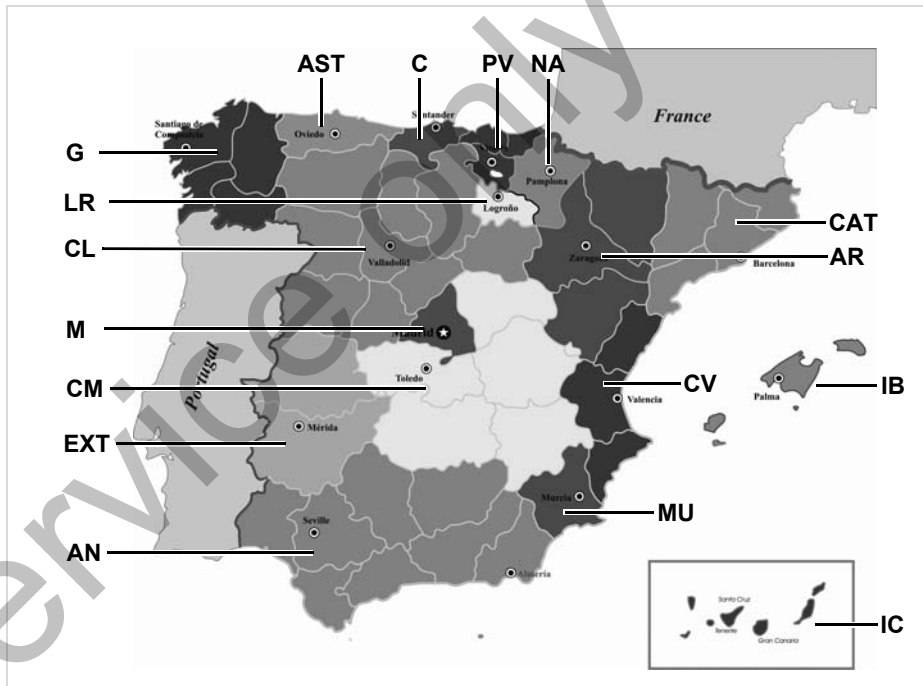

■ Väljatrükinäited

► Juhikaardi päeva väljatrükk

1 ▼ 26.11.2013 14:55 (UTC)

2 24h

3 Schmitt
Peter

3a /12345678901234 5 6

o Rosenz
Winfried

3a /45678901234567 7 8
04.01.2014

4 A ABC12345678901234
D /VS VM 612

5 B Continental Automotive
GmbH
1381.12345678901

6 T NFZ-Profi Service & Ve
rtrieb

T /87654321087654 3 2
02.04.2012

7 /12345678901234 5 6

8 11.11.2013 11:11

8a 25.11.2013 310

8b ? 00:00 06h00
06:00 00h17
1

A D /VS VM 612
95 872 km

8c * 06:17 00h45
* 07:02 00h39 00
07:41 01h19 00
95 958 km; 86 km

8e

8a ? 09:00 00h24
2

8b A S /LCR 243
205 002 km

8c 09:24 02h30 00
* 11:54 00h39

8a ? 12:33 00h10
1

8c 12:43 02h27
H 15:10 01h12
16:22 00h16
16:38 00h42
16:38

8d 16:38

8e 17:20 00h52
* 18:12 00h24
H 18:36 00h02
205 408 km; 231 km

8a

11 ? 18:38 05h22
2

11a 06:00 D
95 872 km

H 09:00 D
95 958 km

09:24 D
205 002 km

H 12:33 D
205 177 km

12:43 D
205 177 km

11d H 18:38 CH
205 408 km
04h54 317 km
* 02h27 03h29
H 01h14 ? 11h56
00 04h28

12 !x
* 0 10.11.2013 12:45
00h04
A D /VS VM 612

12c ! 0 05.08.2013 09:23
!34 (0) 00h01
A D /VS VM 612

13 A D /VS VM 612
!xA

>> 5 15.11.2013 16:42
(2) 00h12
0 /98765432109876 5 4
0 /12345678901234 5 6

13c >> 4 15.10.2013 11:10
(95) 00h30
0 /45678901234567 7 8
0 /12345678901234 5 6

* 0 10.11.2013 12:45
00h04
0 /45678901234567 7 8

21 Friedrichshafen
Schmitt Peter
Rosenz Winfried

Iseärasus "Juhikaardi päeva väljatrüki" korral

8f

```

    ▢▢▢ /12345678901234 5 6
    ▢ 11.11.2013 11:11 ▾
    -----
    25.11.2013 310
    -----
    ----- ? !ee ? -----
    -----
    ? 00:00 06h00
    ▢ 06:00 00h17
    -----
    1
    
```

8g

```

    A D /VS VM 612
    95 872 km
    * 06:17 00h45
    * 07:02 00h39 ee
    e 07:41
    -----
    km2 km
    -----
    • 06:00 D
    95 872 km
    e 00h00 km
    
```

8h

```

    -----
    25.11.2013 310
    -----
    -----OUT-----
    -----
    1
    -----
    A D /VS VM 612
    95 872 km
    H 00:00 07h02
    * 07:02 00h39
    
```

► Sündmused / juhikaardi torked

1 ▾ 11.11.2013 11:11 (UTC)

2 !x▾

3 ▢ Schmitt
Peter

3a ▢▢▢ /12345678901234 5 6

o Rosenz
Winfried

4 ▢▢▢ /45678901234567 7 8

04.01.2014

12a A ABC12345678901234
D /VS VM 612

12c !+ 04.04.2013 02:14
06h03

A S /LCR 243

12c !e 04.11.2013 18:12
00h01

A D /VS VM 612

!e 10.02.2013 08:12
00h05

A D /S VD 432

!+ 12.12.2012 10:15
00h10

A D /VS VM 612

!L 10.05.2013 08:45
00h01

A D /VS VM 612

12c !e 05.08.2013 09:23
122 00h01

A D /VS VM 612

!e 17.04.2013 16:04
111 01h02

A D /VS VM 612

12b x▢ 10.11.2013 12:45
00h04

A D /VS VM 612

12c x▢ 11.02.2013 18:02
00h03

A D /VS VM 612

xL 20.12.2012 01:54
00h04

A D /S VD 432

21 ▢ U/M
Schmitt Peter
o Rosenz Winfried

► Sõiduki päeva väljatrükk

1	▼ 27.11.2013 16:55 (UTC)
2	24hA▼
3	□ Schmitt Peter □ID /12345678901234 5 6
4	A ABC12345678901234 D /VS VM 612
5	□ Continental Automotive GmbH 1381.12345678901
6	T NFZ-Profi Service & Ve rtrieb TID /87654321087654 3 2 T 02.04.2012
7	□ID /12345678901234 5 6 □ 11.11.2013 11:11 □▼
9	25.11.2013 95 872 - 96 284 km
10	-----1-----
10a	□----- H 95 872 km 95 872 km 0 km
10b	□ Rosenz Winfried □DK /45678901234567 7 8 04.01.2014
10c	A+S /LCR 243 24.11.2013 18:54
10d	95 872 km M

10e	* 06:17 00h45 * 07:02 00h39 □□ □ 07:41 01h19 □□ 95 958 km 86 km
10g	□-----
10a	95 958 km * 09:00 00h05 95 958 km 0 km
10b	□ Mustermann Heinz-Dieter □F /12345678901234 5 6 16.06.2013
10c	A+D /M MS 680 24.11.2013 18:54
10d	95 958 km * 09:05 00h25 * 09:30 02h55 □ 12:25 01h18
10f	12:25 □-----
10e	□ 13:43 00h03 * 13:46 00h02 □□ * 13:48 00h45 □□ * 14:33 00h35 □□ H 15:08 01h02 □□
10g	96 206 km 248 km
	□-----
	H 96 206 km 16:10 00h20 96 206 km 0 km
	□ Anton Max □A /56789567895678 9 5 25.10.2013

	A+D /VS VM 612 25.11.2013 16:30
	96 206 km □ 16:30 00h56 * 17:26 01h11 96 274 km 68 km
	□-----
10a	96 274 km * 18:37 00h23 □ 19:00 00h21 H 19:21 04h39 96 284 km 10 km
10h	2-----
10a	□----- H 95 872 km H 00:00 07h02 H 00:00 07h02
11	-----Σ-----
11b	1□----- □ 00h21 10 km * 00h28 □ 00h00 H 11h16
11c	2□----- * 00h00 □ 12h16 H 07h02
11e	□ Rosenz Winfried □DK /45678901234567 7 8 H*09:00 D 95 958 km □ 01h19 86 km * 01h24 □ 00h00 H 00h00 □□ 01h58

↓

13 !xA
!e 1 25.11.2013 19:01
(1) 00:20

13c >> 5 15.11.2013 16:42
(2) 00h12
e /98765432109876 5 4
e /12345678901234 5 6

x 0 10.11.2013 12:45
00h04
e /45678901234567 7 8

21 Lindau
Schmitt Peter

Iseärasus "Sõiduki päeva väljatrükk"
korral

9

10i 1
OUT

e Rosenz
Winfried
e /45678901234567 7 8
04.01.2014
A+S /LCR 243

► Sündmused / tõrked sõidukist

1 ▼ 24.10.2013 16:07 (UTC)

2 !xA

3 Schmitt
Peter
e /12345678901234 5 6

4 A ABC12345678901234
D /VS VM 612

13a ! 0 10.08.2013 08:12
(0) 00h01
e /12345678901234 5 6
e /12345678901234 5 6

13c ! 0 10.08.2013 08:20
(0) 00h03
e /12345678901234 5 6
e /12345678901234 5 6

!e 1 15.10.2013 07:02
(1) 00h54

!e 2 15.10.2013 07:02
(1) 00h54

!e 3 15.03.2012 07:56
(1) 00h01
e /12345678901234 5 6
e /22335578901234 1 2

>> 4 15.10.2013 11:10
(95) 00h30
e /45678901234567 7 8
e /12345678901234 5 6

↓

↓

13b ! 0 17.04.2013 16:04
117 (0) 01h02
e /45678901234567 7 8
e /12345678901234 5 6
T /54321987654321 9 8

! 0 05.08.2013 09:23
122 (0) 00h01
e /45678901234567 7 8

13c x 0 10.08.2013 07:00
00h02
e /12341234123412 3 4

13c x 0 05.05.2012 07:15
00h14
e /12345678901234 5 6
e /12345678901234 5 6

x 6 05.05.2012 07:15
00h14
e /12345678901234 5 6
e /12345678901234 5 6

x 0 12.09.2013 21:00
00h01

21 x A 0 02.06.2013 21:00
00h30
e /12341234123412 3 4

Lindau
Schmitt Peter

► Kiiruseületamised

1	▼ 24.10.2013 14:50 (UTC)
2	>>▼ 90 km/h
3	○ Mustermann Heinz-Dieter eMF /12345678901234 5 6 16.06.2013
4	A ABC12345678901234 D /VS VM 612
19	>13.03.2013 14:15 >>17.04.2013 17:44 (7)
20	>>24.05.2012 14:02 00h06 98 km/h 92 km/h (1)
20c	○ Förster Thomas eMD /98765432109876 5 4
20a	>>15.10.2013 11:10 00h30 98 km/h 95 km/h (95)
	○ Rosenz Winfried eMDK /45678901234567 7 8
20b	>>16.05.2013 17:10 00h15 94 km/h 92 km/h (12)
20c	○ Mustermann Heinz-Dieter eMF /12345678901234 5 6
21	○ ○ ○ Mustermann Heinz

► Tehnilised andmed

1	▼ 25.10.2013 14:50 (UTC)
2	To▼
3	○ Expedition Mustermüller eMD /12341234123412 3 4
3a	○ Mustermann Heinz-Dieter eMF /12345678901234 5 6 16.06.2013
4	A ABC12345678901234 D /VS VM 612
14	B Continental Automotive GmbH H.-Hertz-Str.45 78052 WS-Villingen 1381.12345678901234567 e1-84 12345678 2013 V xxxx 17.04.2013
15	ll 87654321 e1-175 08.03.2012
16	T Fa. Mustermann & NFZ- Hersteller Schillerstr. 10 Muster kirchen
16a	TMD /45678901234567 8 9 21.01.2013
16b	T 08.03.2012 (1) A ABC12345678901234

17	!e 08.03.2012 14:00 e 08.03.2012 15:00
17a	T Fa. Mustermann & NFZ- Hersteller Schillerstr. 10 Muster kirchen TMD /45678901234567 8 9 21.01.2013
	!e 28.08.2012 13:00 e 28.08.2012 13:26
	T Kienzle ARGO GMBH Bismarckstr. 19 Berlin -Stealitz TMD /89012345678901 5 6 19.10.2013
18	! 18.10.2013 06:34 x 30.09.2013 18:15 -B ATTACHMENT-
25	SWUM V xx.xx
26	CAN: 1 Source: speed Gain: 0.00390625 Factor: 0.926
27	CR(EU) No.1266/2009: XX

► Autojuhi tegevused

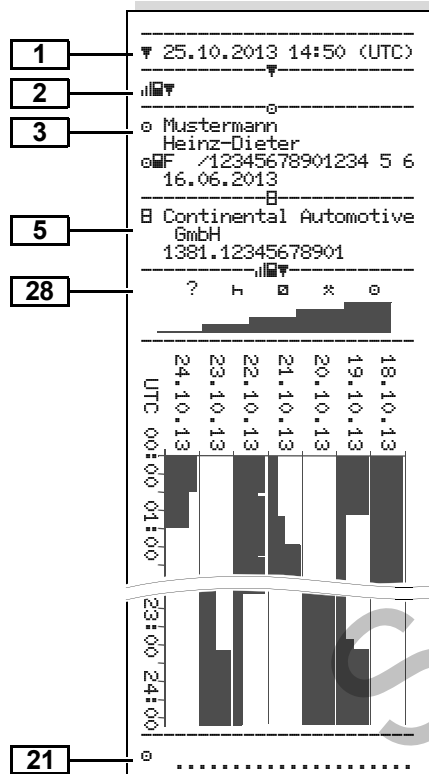

► v-diagramm

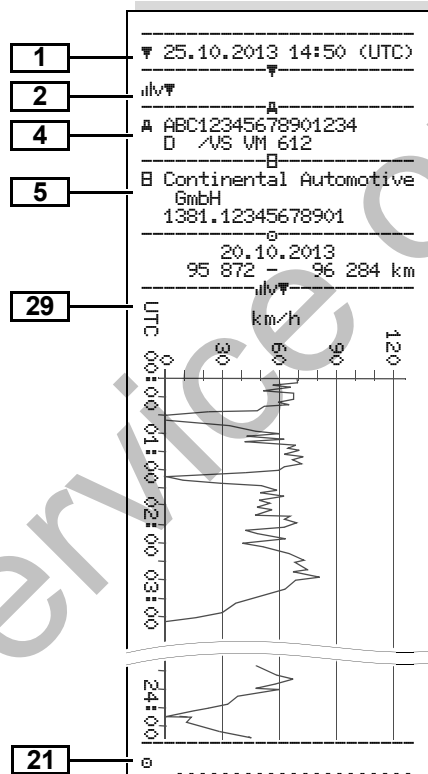

► D1/D2 staatuse diagramm *

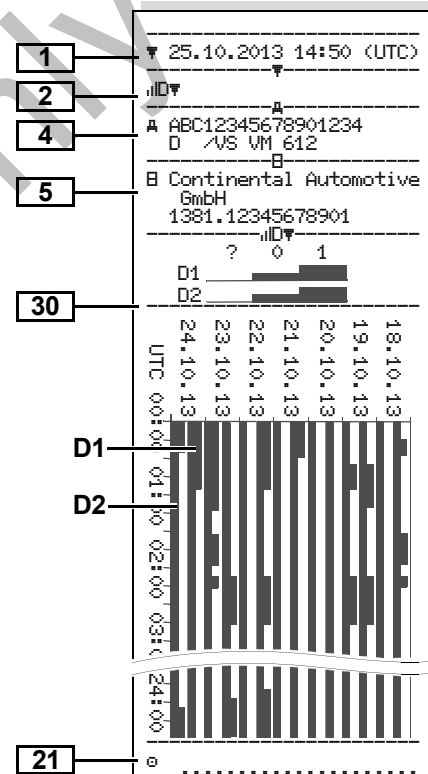

► Kiirusprofiil *

1	▼ 27.11.2013 17:05 (UTC)
2	%v▼
3	♻ Spedition Mustermüller ♻ID /12341234123412 3 4
4	A ABC12345678901234 D /VS VM 612
	○
	○ 25.11.2013 00:00 25.11.2013 06:17 --- km/h
	112 <=v< 221 00h00
22	○ Mustermann Heinz-Dieter 25.11.2013 18:37 26.11.2013 00:00 --- km/h
23	0 <=v< 1 05h02 1 <=v< 10 00h01 10 <=v< 16 00h02 16 <=v< 24 00h04 24 <=v< 32 00h05 32 <=v< 40 00h05 40 <=v< 48 00h04 48 <=v< 56 00h00 56 <=v< 64 00h00 64 <=v< 72 00h00 72 <=v< 80 00h00 80 <=v< 88 00h00 88 <=v< 96 00h00 96 <=v< 104 00h00 104 <=v< 112 00h00 112 <=v< 221 00h00
21	○

► Pöörlemissagedusprofiil *

1	▼ 27.11.2013 17:05 (UTC)
2	%n▼
3	♻ Spedition Mustermüller ♻ID /12341234123412 3 4
4	A ABC12345678901234 D /VS VM 612
	○
	○ 25.11.2013 00:00 25.11.2013 06:17 --- rpm
	3281 <=n< * 00h00
22	○ Mustermann Heinz-Dieter 25.11.2013 18:37 26.11.2013 00:00 --- rpm
24	0 <=n< 1 05h02 1 <=n< 234 00h00 234 <=n< 469 00h00 469 <=n< 703 00h00 703 <=n< 938 00h00 938 <=n< 1172 00h00 1172 <=n< 1406 00h03 1406 <=n< 1641 00h03 1641 <=n< 1875 00h04 1875 <=n< 2109 00h09 2109 <=n< 2344 00h02 2344 <=n< 2578 00h00 2578 <=n< 2812 00h00 2812 <=n< 3047 00h00 3047 <=n< 3281 00h00 3281 <=n< * 00h00
21	○

► Väljatrükk kohaliku aja

31	!!! No less! printout!!!
32	⊕+ 25.11.2013 01:00 ⊕+ 26.11.2013 01:00 UTC +01h00
33	▼ 26.11.2013 15:55 (LOC)
34	24h⊕▼
	○
	○ Rosenz Winfried ♻DK /45678901234567 7 8 04.01.2014
	A ABC12345678901234 D /VS VM 612
	B Continental Automotive GmbH 1381.12345678901
	T NFZ-Profi Service & Ve rtrieb
	TMD /87654321087654 3 2 T 02.04.2012
	○
	♻ID /12345678901234 5 6 ♻ 11.11.2013 12:11 ▼

6	Tahhograafi viimane kalibreerimine: <ul style="list-style-type: none"> • Töökoja nimi • Töökojakaardi andmed • Kalibreerimise kuupäev
7	Viimane kontroll: <ul style="list-style-type: none"> • Kontrollkaardi andmed • Kuupäev, kellaeg ja kontrolli liik ▣ = Allalaadimine juhikaardilt ⚡ = Allalaadimine DTCO 1381-st ⚡ = Trükkimine □ = Vaatamine
8	Juhi tegevuste nimekiri esinemise järjekorras: <ul style="list-style-type: none"> • Väljatrüki kuupäev ja kasutamise loendur (päevade arv, millal kaart kasutati).
8a	? = Ajavahemik, millal kaart polnud sisestatud: <ul style="list-style-type: none"> • Käsitsi sisestatud tegevus pärast juhikaardi sisestamist koos tähise, alguse ja kestusega.

8b	Juhikaardi sisestamine kaardisahtlisse (kaardisahtlisse 1 või kaardisahtlisse 2): <ul style="list-style-type: none"> • Registreerinud liikmesriik ja sõiduki riiklik numbrimärk • Läbisõit kaardi sisestamisel
8c	Juhikaardi tegevused: <ul style="list-style-type: none"> • Juhtimise algus ja kestvus ning staatus ⚡ = Meeskonnatöö
8d	Eritingimused: <ul style="list-style-type: none"> • Koos sisestusaja ja tähisega, nt Praam või rong
8e	Juhikaardi väljavõtmine: <ul style="list-style-type: none"> • Kilomeetrinäit ja läbisõidetud tee pikkus alates viimasest sisestamisest
8f	NB: Võimalik on ebajärjekindlus andmete registreerimisel, kuna see päev on tahhograafikaardil kahekordselt salvestatud.
8g	Tegevus lõpetamata: <ul style="list-style-type: none"> • Paigaldatud juhikaardiga väljatrüki puhul võivad tegevuse kestvus ja päevakokkuvõtted olla puudulikud.

8h	Eritingimus "OUT of scope" oli päeva alguses sisse lülitatud.
9	Kõigi juhi tegevuste nimekirja algus DTCO 1381-s: <ul style="list-style-type: none"> • Väljatrüki kuupäev • Kilomeetriseis kell 00:00 ja kell 23:59
10	Kõigi kaardisahtli 1 tegevuste kronoloogia
10a	Ajavahemik, mil kaardisahtlis 1 puudus juhikaart: <ul style="list-style-type: none"> • Läbisõit ajaperioodi alguses • Seatud tegevus(ed) selles ajavahemikus • Läbisõit ajaperioodi lõpus ja läbitud tee pikkus
10b	Juhikaardi sisestamine: <ul style="list-style-type: none"> • Juhi perekonnanimi • Juhi eesnimi • Kaardi andmed • Kaart kehtiv kuni ...
10c	<ul style="list-style-type: none"> • Registreerinud liikmesriik ja eelmise sõiduki riiklik numbrimärk • Kaardi eelmisest sõidukist väljavõtmise kuupäev ja kellaeg



10d	<ul style="list-style-type: none"> Läbisõit juhikaardi sisestamisel M = Teostati käsitsi sisestamine
10e	<p>Tegevuste loend:</p> <ul style="list-style-type: none"> Tegevuse piktogramm, algus ja lõpp ning sõiduki juhtimise staatus ⇄ = Meeskonnatöö
10f	<p>Eritingimuste sisestamine:</p> <ul style="list-style-type: none"> Sisestusaeg ja tingimuse piktogramm ♣ = Praamiülesõit või rongisõit OUT+ = Algus (kontrollseade pole nõutav) +OUT = Lõpp
10g	<p>Juhikaardi väljavõtmine:</p> <ul style="list-style-type: none"> Kilomeetriseis ja läbitud teekond
10h	<p>Kõigi kaardisahtli 2 tegevuste kronoloogia</p>
10i	<p>Eritingimus "OUT of scope" oli päeva alguses sisse lülitatud.</p>

11	<p>Päeva kokkuvõte</p>
11a	<p>Sisestatud asukohad:</p> <ul style="list-style-type: none"> ♣+ = Alguse kellaaeg koos maaga ja vajadusel regiooniga + = Lõpu kellaaeg koos maaga ja vajadusel regiooniga Sõiduki odomeetri näit
11b	<p>Ajaperioodide kokkuvõte, mil kaardisahtlis 1 polnud juhikaarti:</p> <ul style="list-style-type: none"> Sisestatud asukohad kronoloogilises järjekorras (näites sissekanded puuduvad) Kaardisahtli 1 tegevuste summa
11c	<p>Ajaperioodide kokkuvõte, mil kaardisahtlis 2 polnud juhikaarti:</p> <ul style="list-style-type: none"> Sisestatud asukohad kronoloogilises järjekorras (näites sissekanded puuduvad) Kaardisahtli 2 tegevuste summa

11d	<p>Päeva kokkuvõte juhikaardilt "Tegevuste koguväärtused":</p> <ul style="list-style-type: none"> Kogu sõiduaeg ja läbitud tee pikkus Kogu töö- ja valmisolekuaeg Kogu puhkeaeg ja tundmatu aeg Kogu meeskonnategevuste aeg
11e	<p>Tegevuste kokkuvõte, kronoloogiliselt juhtide järgi jagatud (juhi kohta, kumulatiivselt mõlemale kaardisahtlile):</p> <ul style="list-style-type: none"> Nimi, eesnimi, juhikaardi andmed ♣+ = Alguse kellaaeg koos maaga ja vajadusel regiooniga + = Lõpu kellaaeg koos maaga ja vajadusel regiooniga Selle juhi tegevused: Kogu sõiduaeg ja läbitud teepikkus, kogu töö- ja kogu valmisolekuaeg, kogu puhkeaeg, kogu meeskonnategevuste aeg.
12	<p>Vimase viie salvestatud sündmuse või tõrke loend juhikaardilt.</p>



12a	Kõigi juhikaardile salvestatud sündmuste loend, korrastatud vea liigi ja kuupäeva järgi
12b	Kõigi juhikaardile salvestatud tõrgete loend, järjestatuna vea liigi ja kuupäeva järgi
12c	<p>Sündmuse või tõrke andmekogum.</p> <p><i>Rida 1:</i></p> <ul style="list-style-type: none"> • Sündmuse või tõrke tähis. • Kuupäev ja algus <p><i>Rida 2:</i></p> <ul style="list-style-type: none"> • Sündmused, mille juures turvalisust rikuti, krüpteeritakse täiendava koodiga. ➔ Vt "Andmekogumi otstarve sündmuste või tõrgete juures" lk. 105. • Sündmuse või tõrke kestvus. <p><i>Rida 3:</i></p> <ul style="list-style-type: none"> • Sõiduki registreerinud liikmesriik ja riiklik numbrimärk, milles sündmus või tõrge aset leidis.

13	Loend viiest salvestatud või veel aktiivsest DTCO 1381 sündmusest/tõrkest.
13a	Loend kõikidest ülesmärgitud või veel kestvatest DTCO 1381 sündmustest.
13b	Loend kõikidest ülesmärgitud või veel kestvatest DTCO 1381 tõrgetest.
13c	<p>Sündmuse või tõrke andmekogum.</p> <p><i>Rida 1:</i></p> <ul style="list-style-type: none"> • Sündmuse või tõrke tähis. • Andmekogumi eesmärgi kodeerimine ➔ Vt "Andmekogumi otstarve sündmuste või tõrgete juures" lk. 105. • Kuupäev ja algus <p><i>Rida 2:</i></p> <ul style="list-style-type: none"> • Sündmused, mille juures turvalisust rikuti, krüpteeritakse täiendava koodiga. ➔ Vt "Detailsemate kirjelduste kodeerimine" lk. 107.

	<ul style="list-style-type: none"> • Sarnaste sündmuste arv samal päeval. ➔ Vt "Sarnaste sündmuste arv" lk. 106. • Sündmuse või tõrke kestvus. <p><i>Rida 3:</i></p> <ul style="list-style-type: none"> • Sündmuse või tõrke alguses või lõpus seadmes olnud juhikaardi (-kaartide) andmed (maksimaalselt neli sisestust). • "■----" ilmub, kui ühtegi juhikaarti polnud seadmesse sisestatud.
14	<p>Tahhograafi andmed:</p> <ul style="list-style-type: none"> • Tahhograafi valmistaja • Tahhograafi valmistaja aadress • Tootenumber • Tüübikinnitus number • Seerianumber • Valmistamisaja • Operatsioonitarkvara versioon ja installeerimiskuupäev



15	<p>Anduri andmed:</p> <ul style="list-style-type: none"> • Seerianumber • Tüübikinnituse number • Esmase paigaldamise kuupäev (esmane ühendamine DTCO 1381-ga)
16	Kalibreerimisandmed
16a	<p>Kalibreerimisandmete loend (andmekogumitena)</p> <ul style="list-style-type: none"> • Töökoja nimi ja aadress • Töökojakaardi tähis • Töökojakaart kehtiv kuni ...
16b	<ul style="list-style-type: none"> • Kalibreerimise kuupäev ja otstarve: <ul style="list-style-type: none"> 1 = Aktiveerimine; aktiveerimise hetkeks teada olevate andmete ülesmärkimine 2 = Esmane paigaldamine; esimesed kalibreerimisandmed pärast DTCO 1381 aktiveerimist 3 = Paigaldamine pärast remonti – vahetusseade; esimesed kalibreerimisandmed selles sõidukis

	<p>4 = Perioodiline kontroll; perioodilise kontrolli kalibreerimisandmed</p> <p>5 = Riikliku numbrimärgi sisestamine ettevõtja poolt</p> <ul style="list-style-type: none"> • Sõiduki identifitseerimisnumber • Registreeriv liikmesriik ja riiklik numbrimärk • μ = Sõiduki kiiruse koefitsent • k = DTCO 1381 kiiruse koefitsent • 1 = Tegelik rehviübermõõt • σ = Rehvi suurus • \triangleright = Kiirusepiirang • Vana ja uus odomeetri näit
17	Ajaseaded
17a	<p>Kõigi võimalike ajaseadmisandmete loend:</p> <ul style="list-style-type: none"> • Vana kuupäev ja kellaaeg • Muudetud kuupäev ja kellaaeg • Töökoja nimi, kes aja on seadnud • Töökoja aadress

	<ul style="list-style-type: none"> • Töökojakaardi tähis • Töökojakaart kehtiv kuni ... <p>Märkus: 2. andmekogumist on näha, et seatud UTC aega korrigeeriti selleks volitatud töökoja poolt.</p>
18	<p>Uusim ülesmärgitud sündmus ja uusim tõrge:</p> <ul style="list-style-type: none"> • ! = Uusim sündmus, kuupäev ja kellaaeg • \times = Uusim tõrge, kuupäev ja kellaaeg
19	<p>"Kiiruse ületamise" kontrolli informatsioon</p> <ul style="list-style-type: none"> • Viimase kontrolli kuupäev ja kellaaeg • Esimese kiiruse ületamise kuupäev ja kellaaeg pärast viimast kontrolli ning edasiste kiiruse ületamiste arv.
20	Esimene kiiruse ületamine pärast viimast kalibreerimist.
20a	5 raskemat kiiruse ületamist viimase 365 päeva jooksul.
20b	10 viimast salvestatud kiiruse ületamist. Sealjuures salvestatakse iga päeva kohta raskeim kiiruse ületamine.

20c	<p>Sissekanded kiiruse ületamise juures (kronoloogiliselt järjestatud suurima keskmise kiiruse alusel):</p> <ul style="list-style-type: none"> • Kuupäev, kellaaeg ja ületamise kestvus • Suurim ja keskmine kiirus kiiruse ületamise jooksul, sarnaste sündmuste arv samal päeval • Juhi nimi • Juhi eesnimi • Juhi kaardi andmed <p>Märkus: Kui plokis puudub kiiruse ületamise andmekogum, ilmub ">>----".</p>
21	<p>Käsikirjaline informatsioon:</p> <ul style="list-style-type: none"> • = Kontrolli asukoht • = Kontrollija allkiri • = Algusaeg • = Lõpuaeg • = Autojuhi allkiri

22	<p>Ülesjoonistatud profiiliga seotud kaardi omaniku andmed:</p> <ul style="list-style-type: none"> • Juhi nimi • Juhi eesnimi • Kaardi andmed <p>Märkus: Puuduvad andmed kaardiomaniku kohta tähendab: kaardisahtlisse 1 ei ole juhikaarti sisestatud.</p> <ul style="list-style-type: none"> • Profiili salvestamise algus kuupäeva ja kellaajaga • Profiili salvestamise lõpp kuupäeva ja kellaajaga <p>Uued profiilid luuakse:</p> <ul style="list-style-type: none"> • Tahhograafi kaardi sisestamisel kaardisahtlisse 1 / eemaldamisel kaardisahtlist 1 • Päeva vahetumisel • UTC aja korrigeerimisel • Voolukatkestuse korral.
-----------	--

23	<p>Kiirusprofiili salvestamine:</p> <ul style="list-style-type: none"> • Defineeritud kiirusvahemike loend ja salvestatud aeg selle vahemiku kohta • Piirkond: $0 \leq v < 1 =$ sõiduk seisab paigal <p>Kiirusprofiil on jagatud 16 vahemikuks. Installeerimisel on võimalik üksikuid piirkondi eraldi seadistada.</p>
24	<p>Pöörlemissagedusprofiilide salvestamine:</p> <ul style="list-style-type: none"> • Defineeritud mootori pöörlemissageduste vahemike loend ja salvestatud aeg selle vahemiku kohta • Piirkond: $0 \leq n < 1 =$ Mootor seisab • Piirkond: $3281 \leq n < x =$ lõpmatu <p>Pöörlemissageduste profiil on jagatud 16 vahemikuks. Installeerimisel on võimalik üksikuid piirkondi eraldi seadistada.</p>



<p>25</p>	<p>Tootjaspetsiifilised andmed:</p> <ul style="list-style-type: none"> • Tarkvara uuenduste mooduli / Software Upgrade Modul (SWUM) versiooninumber. 	<p>27</p>	<p>Sisseehitatud saatja andmed (alates väljalaskest 2.1):</p> <ul style="list-style-type: none"> • OK: Ühendatud saatja (KITAS2+) vastab Komisjoni määruse 161a (CR (EU) nr 1266/2009) nõuetele. • ?: Saatjat peab käsitsi kontrollima volitatud töökoda. 	<p>31</p>	<p>Palun tähele panna: Väljatrükk ei ole lubatud!</p> <p>Määruse järgi (nt säilitamiskohustus) ei ole kohaliku ajaga väljatrükk kehtiv!</p>
<p>26</p>	<p>"Sõltumatu liikumissignaali" konfiguratsioon</p> <ul style="list-style-type: none"> • CAN: Sõiduki andmesiin 1 või 2 • Source: Signaali allikas; speed = ABS / wheel = ratta pöörlemissagedus / odomeeter (GPS) = GPS-seade • Gain: "Sõltumatu signaali allika" ja anduri signaali mõõtühiku ühtlustamise ümberarvutustegur. • Factor: Anduri signaaliga kohandamise tegur. 	<p>28</p>	<p>Tegevuste ülesmärkimine:</p> <ul style="list-style-type: none"> • Sümbolite legend • Alates valitud päevast järgneb diagramm eelmise 7 kalendripäeva tegevuste kohta. 	<p>32</p>	<p>Väljatrüki ajavahemik kohaliku ajaga:</p> <ul style="list-style-type: none"> • \oplus = Salvestuse algus • \oplus = Salvestuse lõpp • UTC +01h00 = Erinevus UTC aja ja kohaliku aja vahel.
		<p>29</p>	<p>Valitud päeva kiiruse joongraafik.</p>	<p>33</p>	<p>Väljatrüki kuupäev ja kellaaeg kohaliku ajaga (LOC).</p>
		<p>30</p>	<p>Täiendavate töögruppide ülesmärkimine (nagu vilkuri või helisignaali kasutamine jne):</p> <ul style="list-style-type: none"> • Sümbolite legend • Alates valitud päevast järgneb diagramm eelmise 7 kalendripäeva D1/D2 staatusesisendite kohta. 	<p>34</p>	<p>Väljatrüki liik nt "24h" kohaliku ajaga "h".</p>

■ Andmekogumi otstarve sündmuste või tõrgete juures

Iga tuvastatud sündmuse või tõrke korral registreerib ja salvestab DTCO 1381 andmed ettemääratud reeglite kohaselt.

	00FF /12345678901234 5 6
	00BB /22335578901234 1 2
1	→→ 4 15.10.2013 11:10 (45) 00h30
	00DK /45678901234567 7 8
2	00FF /12345678901234 5 6

(1) Andmekogumi otstarve

(2) Sarnaste sündmuste arv samal päeval

Andmetekogumi otstarve (1) tähistab, miks sündmus või tõrge üles märgiti.

Samal päeval mitu korda esinenud sarnaseid sündmuseid näidatakse pos. (2).

► Andmekogumi otstarbe kodeerimine

Järgnev ülevaade näitab sündmuse ja tõrkeid jaotatult veatuüptide (põhjuste) järgi ja sidumist andmekogumi eesmärgiga:

Sündmused		
Tähis/põhjus		Otstarve
! 00	Kaardikonflikt ²⁾	0
! 00	Sõitmine ilma kehtiva kaardita ²⁾	1 / 2 / 7
! 00	Kaardi sisestamine sõidu ajal	3
! 00	Kaart ei ole suletud	0
>>	Ülekiirus ²⁾	4 / 5 / 6
! 00	Voolukatkestus	1 / 2 / 7
! 00	Anduri tõrge	1 / 2 / 7
! 00	Liikumiskonflikt ²⁾	1 / 2
! 00	Turvalisuse rikkumine	0
! 00	Aegade kattumine ¹⁾	–
! 00	Kaart ei ole kehtiv ³⁾	–

Tõrked

Tähis/põhjus	Otstarve	
× 00	Kaardi tõrge	0
× 00	Seadme tõrge	0 / 6
× 00	Printeri tõrge	0 / 6
× 00	Ekraani tõrge	0 / 6
× 00	Viga allalaadimisel	0 / 6
× 00	Anduri tõrge	0 / 6
× 00	Sõltumatu liikumissignaali puudub ²⁾ (IMS = Independent Motion Signal)	0 / 6

1) See sündmus salvestatakse juhikaardil.

2) See sündmus/tõrge salvestatakse ainult seadmesse DTCO 1381.

3) Seda sündmust DTCO 1381 ei salvesta.

Ülevaade andmekogumi otstarbest

- 0 = Üks 10-st uusimast sündmusest või tõrkest.
- 1 = Pikim sündmus ühel viimasest 10 päevast, millal sündmus on toimunud.
- 2 = Üks 5 pikemast sündmusest viimasel 365 päeval.
- 3 = Viimane sündmus ühel viimasest 10 päevast, millal sündmus on toimunud.
- 4 = Raskeim sündmus ühel viimasest 10 päevast, millal sündmus on toimunud.
- 5 = Üks 5-st tõsisemast sündmusest viimasel 365 päeval.
- 6 = Esimene sündmus või esimene tõrge pärast viimast kalibreerimist.
- 7 = Aktiivne sündmus või tõrge.

Sarnaste sündmuste arv

- 0 = Käesoleva sündmuse jaoks ei ole "Sarnaste sündmuste arvu" salvestamine vajalik.
- 1 = Sellel päeval toimus üks seda liiki sündmus.
- 2 = Sellel päeval toimus kaks seda liiki sündmust, millest ainult üks salvestati.
- n = Sellel päeval toimus "n" seda liiki sündmust, millest ainult üks salvestati.

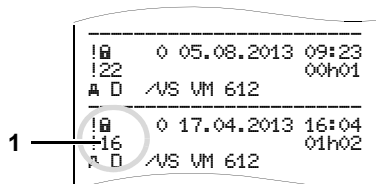
► **Detailsemate kirjelduste kodeerimine**

Sündmused, mille juures turvalisust "! " rikuti, krüpteeritakse täiendava koodiga (1).

**Turvalisuse rikkumise katsed
DTCO 1381 juures**

- 10 = Lisainfo puudub
- 11 = Anduri ebaõnnestunud autentiseerimine
- 12 = Juhikaardi autentiseerimisviga
- 13 = Anduri lubamatu muutmine
- 14 = Terviklikkuse viga; juhikaardi andmete ehtsus ei ole tagatud.
- 15 = Terviklikkuse viga; salvestatud kasutajaandmete ehtsus ei ole tagatud.

- 16 = Sisemine andmete ülekandmise viga
- 17 = Korpuse lubamatu avamine
- 18 = Manipuleerimine riistvaraga

**Turvalisuse rikkumise katsed
anduri juures**

- 20 = Lisainfo puudub
- 21 = Ebaõnnestunud autentiseerimine
- 22 = Terviklikkuse viga; salvestatud andmete ehtsus ei ole tagatud.
- 23 = Sisemine andmete ülekandmise viga
- 24 = Korpuse lubamatu avamine
- 25 = Manipuleerimine riistvaraga

Service only

■ Märksõnaloend

A			
ADR-versioon	15	Ettevõtte registreerimine	23
Funktsiooni kõrvalekalded	16	Ettevõtte registreerimise lõpetamine	26
Mürgistus seadmel	15	Ettevõttelekaart	79
Ala- / Ülepinge	20	Andmed ettevõttelekaardil	81
Allalaadimisliides	16	Ettevõttelekaardi funktsioonid	22
Allalaadimisliidesega ühendamine	25	Ettevõttelekaardi sisestamine	23
Andmeplaat	16	Ettevõttelekaardi väljavõtmine	26
Andmete allalaadimine	25, 37	Menüüfunktsioonid režiimis	
Allalaadimisvõti (Download Key)	25	"Ettevõtte"	22
Andmete ülekandmine	25	Riikliku numbrimärgi sisestamine	24
Tarkvara	25, 37	H	
Andmete väljatrükk	45	Hooldamine ja korrashoid	83
Väljatrükkimise käivitamine	45	DTCO 1381 puhastamine	83
Väljatrükkimise katkestamine	45	Remont / väljavahetus	83
Väljatrükkimise üksikasjad	46	Tahhograafide kontrolli kohustus	83
D		J	
D1/D2 staatusesisendite		Juhi / sõiduki vahetamine	40
väljatrükkimine	59	Kaasasolevad dokumendid	40
E		Segarežiim	40
EC Declaration of Conformity	116	Juhikaardi andmete allalaadimine	37
Ettevõtte näitamine	64	Allalaadimisliidesega ühendamine	37
		Allalaadimisvõti (Download Key)	37
		Andmete ülekandmine	37
		Juhikaart	79
		Andmed juhikaardil	81
		Autojuhikaardi sisestamine	28
		Autojuhikaardi väljavõtmine	38
		K	
		Käsitsi sisestused	28
		Korrigeerimisvõimalused	30
		Põhimõttelised toimumisviisid	29
		Riigi sisestamine	31
		Sisestamise katkestamine	31
		Tegevus sisestamine töövahetuste	
		ette	34
		Tegevuse "Puhkeae" täiendav	
		sissekandmine	32
		Tegevusi ei ole lisatud	29
		Töövahetuse jätkamine	33
		Käsitsussammud (esimesed)	14
		Autojuhile	14
		Ettevõtjale	14
		Keele valimine	49
		Kiiruseületamiste väljatrükkimine	58
		Kiirusprofiilide väljatrükkimine	59

M

Menüü pärast juhikaardi väljavõtmist ..	39
Menüüfunktsioonid	47
Aegade näitamine juhikaardilt	49
Juurdepääs andmetele tõkestatud ...	56
Juurdepääs menüüle tõkestatud	56
Keele valimine	49
Liikumine Menüüfunktsioonide vahel	55
Menüüfunktsioonide poole pöördumine	48
Menüüfunktsioonidest väljumine	56
Näit juht 1 / juht 2	63
Seisva sõiduki korral	48
Sisestamine juht 1 / juht 2	60
Sisestamine sõiduk	61
Sõiduki näit	64
Väljatrükk – sõiduk	58
Väljatrükk juht 1 / juht 2	57
Menüüstruktuur	54
Mõisted	8
Juht 1	8
Juht 2	8

N

Näidiku- ja juhtelemendid	15
Allalaadimisliides	16
Ekraan	15
Juhi 1 klahvid	15
Juhi 2 klahvid	16
Kaardisahtel 1	15
Kaardisahtel 2	16
Menüüklahvid	16
Printerisahtli avamise nupp	16
Rebimisserv	16
Näidikuteplakk	67
Näiduvariandid	17
Ala- / Ülepinge	20
Andmetenäit seisva sõiduki korral	18
Märkus pärast süüte sisselülitamist	17
Ooteseisund	17
Out of scope	19
Praami- või rongisõit	19
Standardnäidud sõitmisel	18
Teadete näitamine	18
Tehaserežiim	19
VDO GeoLoc * (alates välj. 2.1)	17

O

Õnnetusohht	66
-------------------	----

P

Paberi lõpp	46
Paberirulli sisestamine	44
Paberiummistuse likvideerimine	46
Päevaandmete väljatrükkimine juhikaardilt	57
Päevaandmete väljatrükkimine massmälust	58
Plahvatusohht	9, 25, 37
Pöörlemissageduse profiilide väljatrükk	59

R

Režiimid	78
Režiim "Töö"	27
Režiim "Ettevõte"	21
Riikide tunnustähised	89
Regioonide märgistused	90
Riikliku numbrimärgi sisestamine	24

S

Seaduse nõuded	10
Autojuhi kohustused	10
Ettevõtja kohustused	11
Väljatrükkide käsitsemine	11

Sisestamine	60	Tähised	86	Plahvatusoht	9
Algusriigi sisestamine	60	Tähiste kombinatsioonid	87	Seaduse nõuded	10
Kohaliku aja seadmine	61	Tavanäit	18	Tahhograafikaartide käsitsemine	12
Lõppriigi sisestamine	60	Teated	65	Vigastusoht	9
Out alguse / lõpu sisestamine	61	Teadete kinnitamine	67	UTC (Greenwichi) aeg	82
Praami-/rongisõidu alguse		Teate ilmumine	66	UTC aja ümberarvutamine	82
sisestamine	61	Tegevusjuhised ekraanil	73	Utiliseerimine	83
UTC aja korrigeerimine	62	Tegevuste aktiivseks muutmine	35		
Sõiduaja hoiatused	72	Automaatne lülitis pärast süüte		V	
Sündmused	68	sisse/välja lülitamist	35	Väljatrükinäited	91
Sündmuste väljatrükkimine		Automaatne seadmine	35	Autojuhi tegevused	96
juhikaardilt	57	Tegevuste aktiivseks muutmine		D1/D2 staatuse diagramm	96
Sündmuste väljatrükkimine		käsitsi	35	Juhikaardi päeva väljatrükk	91
massmälust	58	Tegevuste käsikirjaline		Kiiruseületamised	95
		sissekandmine	36	Kiirusprofiil	97
T		Tegevuste väljatrükkimine	57	Pöörlemissagedusprofiil	97
Tahhograafikaardid	79	Tehnilised andmed	84	Selgitused	98
Automaatne väljastamine	79	DTCO 1381	84	Sõiduki päeva väljatrükk	93
Ettevõttekaart	79	Paberirull	84	Sündmused / juhikaardi tõrked	92
Juhikaart	79	Tehniliste andmete väljatrükkimine	58	Sündmused / tõrked sõidukist	94
Kontrollkaart	79	Tõrked	70	Tehnilised andmed	95
Tahhograafikaardi puhastamine	12			Väljatrükk kohaliku ajaga	97
Tahhograafikaartide		U		v-diagramm	96
juurdepääsuõigused	80	Üldised juhised	7	v-diagrammi väljatrükkimine	59
Tahhograafikaartide käsitsemine	12	DTCO 1381 käsitsemine	9		
Tahhograafikaartide lukustamine	79	Esitusvahendid	8		
Töökojakaart	79	Õnnetusoht	9		

VDO Counter (arvesti) *	50
Nädalaväärtus	53
Näidud tegevuse "Paus" korral	52
Näit tegevuse "Tööaeg" korral	52
Olekunäit	53
Päevaväärtus	53
Sõiduaegsed näidud	51
VDO Counteri näidu ülesehitus	50
VDO GeoLoc * (alates välj. 2.1)	17, 81
Vigastuste oht	44
Voolukatkestus	20

Service Only

■ Tegevuste automaatne seadistamine pärast süüte sisse- või väljalülitamist

Automaatselt seadistatud tegevus ...	
... pärast süüte sisselülitamist	
<input type="checkbox"/>	Paus / puhkus
<input type="checkbox"/>	Muu tööaeg
<input checked="" type="checkbox"/>	Valmisolekuaeg
<input type="checkbox"/>	Ei muudeta
Juht 1	
<input type="checkbox"/>	Paus / puhkus
<input type="checkbox"/>	Muu tööaeg
<input checked="" type="checkbox"/>	Valmisolekuaeg
<input type="checkbox"/>	Ei muudeta
Juht 2	

... pärast süüte väljalülitamist	
<input type="checkbox"/>	Paus / puhkus
<input type="checkbox"/>	Muu tööaeg
<input checked="" type="checkbox"/>	Valmisolekuaeg
<input type="checkbox"/>	Ei muudeta
Juht 1	
<input type="checkbox"/>	Paus / puhkus
<input type="checkbox"/>	Muu tööaeg
<input checked="" type="checkbox"/>	Valmisolekuaeg
<input type="checkbox"/>	Ei muudeta
Juht 2	

Märkus!

Sõiduki valmistajatehases võivad juba määratletud tegevuste lülitused pärast süüte sisse/välja lülitamist programmeeritud olla!

Märkige "✓" lülitatud funktsioonid tabelisse.

☞ "Käsi sisestamise" ajal (tegevuste lisamine juhikaardile) see valik ei funktsioneer! Ei esine tegevuse muutumist pärast süüte sisse/välja lülitamist!

Automaatne asetuse pärast süüte sisse/ välja lülitamist on standardnäidul **(a)** nähtav. Tegevus vilgub u 5 sekundit, seejärel kuvatakse uuesti eelmine näit.

➔ *Standard-asetuse detailid vt "Tegevuste aktiivseks muutmise" alates lk. 35.*

Andmed DTCO 1381 kohta

Tüüp:

Nr:

Aasta:

Seadistamise

kuupäev: _____

Allkiri: _____

A

■ Märkused

Service only



Interior

EG-Konformitätserklärung nach Richtlinie Nr. 94/9/EG (ATEX) EC Declaration of Conformity under the terms of Directive No. 94/9/EC (ATEX)

Nr.: HOM_001

Wir erklären hiermit als Hersteller, dass die nachstehend beschriebene Einrichtung die Anforderungen der Richtlinie Nr. 1994/9/EG vom 23. März 1994 für Geräte und Schutzsysteme zur bestimmungsgemäßen Verwendung in explosionsgefährdeten Bereichen erfüllt.
We as manufacturer hereby declare that the following described equipment complies with the fundamental requirements of the Directive No. 94/9/EC of 23 March 1994 concerning equipment and protective systems intended for use in potentially explosive atmospheres.

Hersteller
Manufacturer Continental Automotive GmbH
Heinrich-Hertz-Str. 45, 78052 Villingen-Schwenningen

Gerät
Equipment Digitaler Tachograph Typ DTCO 1381.x
Digital tachograph type DTCO 1381.x

EG-Baumusterprüfbescheinigung
EC type examination certificate TÜV 03 ATEX 2324 X

Benannte Stelle
Notified body TÜV NORD CERT GmbH, Geschäftsstelle Hannover, Am TÜV 1,
30519 Hannover, CE 0044

Gerätezeichnung
Marking of the equipment  IIB(2)G Ex nA [ib] IIC T6

Verwendete harmonisierte Normen
Used harmonized standards EN 60079-0: 2006
EN 60079-11: 2007
EN 60079-15: 2005

Andere angewandte Richtlinien VO (EWG) Nr. 3821/85, ECE R10, RL 72/245/EWG

Other used directives

VS-Villingen, den / the 2012-02-08

Continental Automotive GmbH

Winfried Rogenz
Head of Homologation
Name / Name
Funktion / function

Unterschrift
signature

Dr. Harald Jordan
Head TTS Product and Project Quality
Name / Name
Funktion / function

Unterschrift
signature

Diese Erklärung bescheinigt die Übereinstimmung mit den genannten Richtlinien, ist jedoch keine Beschaffenheits- oder Haltbarkeitsgarantie nach §443 BGB. Die Sichtweise der mitgelieferten Produktdokumentation sind zu beachten.
This declaration certifies the conformity to the specified directives but does not imply any warranty for properties. The safety documentation accompanying the product shall be considered in detail.

Continental Automotive GmbH
Welfenring 172-2, 67474
78052 Villingen-Schwenningen

Telefon +49 (7721) 67-0
Telefax +49 (7721) 67-47
www.continental-automotive.com

Sitz der Gesellschaft: Hannover
HRS 30424
USt-Id. Nr. DE314905653

Geschäftsführer:
Harald Jordan
Geford. Conditoren,
Harald Strumann

Continental Automotive GmbH

P.O. Box 1640

78006 Villingen-Schwenningen

GERMANY

www.dtco.vdo.com

A2C86198600

40619665 OPM 000 AA

BA00.1381.21 100 119

Keel: Eesti

Printed in Germany | © 04.2013 | Continental Automotive GmbH



VDO